

PROEXPAN 115-130-190-210 sont une série de joints de construction/dilatation en aluminium naturel doués d'une surface plate crénelée avec un insert en caoutchouc synthétique de couleur grise ou noire. Ils ont été réalisés pour résister aux mouvements structuraux de traction et de compression verticaux, horizontaux et transversaux de bâtiments de grandes dimensions. Le joint doit être posé sur des surfaces déjà carrelé, si nécessaire à la verticale, au niveau du vide entre deux surfaces partiellement unies d'un même bâtiment ou entre deux travées. Il supporte le passage piétons et le passage avec pneus qui chargent maximum 700 kg par rue.

PROEXPAN 115-130-190-210

ALUMINIUM NATUREL
+ INSERT RÉSINE VINYLIQUE/CAOUTCHOUC

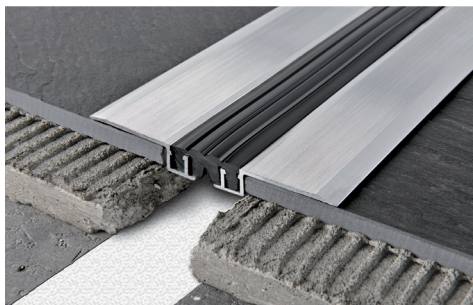

ALUMINIUM NATUREL + INSERT RÉSINE VINYLIQUE/CAOUTCHOUC
longueur b. 2,7 ML - cond. 10 Pces - 27 ML

Article	LxHxLa mm
PENF 115...	21 x 12 x 115
PENF 130...	38 x 12 x 128

ALUMINIUM NATUREL + INSERT EN NÉOPRÈNE
longueur b. 3 ML - cond. 10 Pces - 30 ML

Article	LxHxLa mm
PENF 190N	65 x 19 x 185
PENF 210...	90 x 19 x 210

Mouvement mm: -10/+16 (PENF 190N) -15/+10 (PENF 210...)
Disponible dans les diverses couleurs: G - N (PENF 190N exclus).
Le sigle de l'assortiment choisi doit être ajouté au code du produit.
Exemple: PENF 130... (Insert couleur choisie, Gris) PENF 130G.

A cause de la nature du produit, aluminium naturel, et de la destination de pose comme joint technique non décoratif, les griffes superficielles ne pourront pas considérer comme un défaut qui justifie un litige.

GAMME COULEURS



DISPONIBLE MINIMUM 100 ML - POUR: PENF 115 , PENF 130
(Prix à convenir. Délai de production 4/5 semaines)

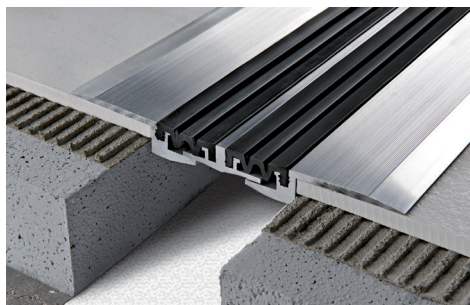
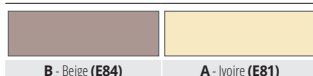

INSERT INTERCHANGEABLE EN RÉSINE VINYLIQUE/CAOUTCHOUC NOIR OU GRIS - longueur b. 3 ML - cond. 10 Pces - 30 ML

Article	L mm
IPEN 20...	20
IPEN 40...	35

INSERT INTERCHANGEABLE EN NÉOPRÈNE NOIR OU GRIS
longueur b. 4 ML - cond. 10 Pces - 40 ML

Article	L mm
IPEN 65N	65
IPEN 452...	45 x 2

Insert disponible dans les diverses couleurs: G - N (IPEN 65N exclus).
Le sigle de l'assortiment choisi doit être ajouté au code du produit.
Exemple: IPEN 20... (Insert couleur choisie, Gris) IPEN 20G.

PENF 115...

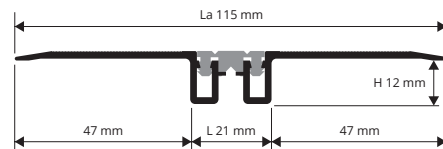

PENF 130...

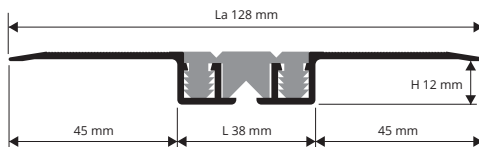

EXEMPLES ET INSTRUCTION DE TECHNIQUES DE POSE

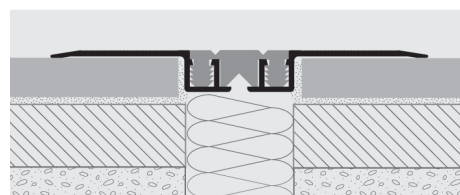

Fixer les ailettes/brides latérales en aluminium avec:
1. Des vis et des chevilles tous les 20 cm, des deux côtés, sur toute la longueur du joint. 2. Avec un adhésif époxydique bi-composant ou avec du silicone résistant à fixation rapide.

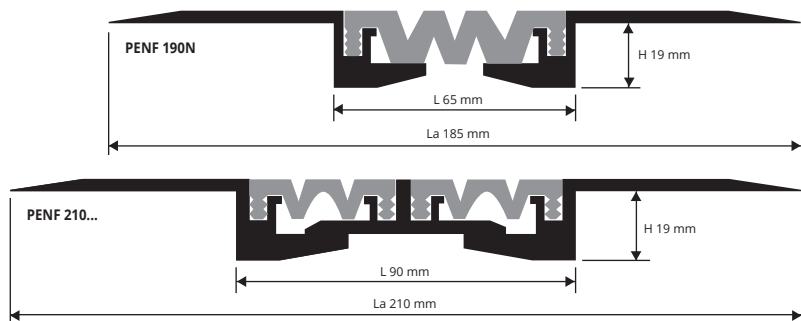

ANGULAIRE / PAROIS

ALUMINIUM NATUREL + INSERT EN NÉOPRÈNE

ANGULAIRE ALUMINIUM NATUREL + INSERT EN NÉOPRÈNE
longueur b. 3,10 ML - cond. 10 Pces - 30 ML

Article	LxHxLa mm
PENFP 190N	65 x 19 x 125
PENFP 210..	90 x 19 x 150

INSERT INTERCHANGEABLE en RÉSINE VINYLIQUE/CAOUTCHOUC NOIR OU GRIS - longueur b. 3 ML - cond. 10 Pces - 30 ML

Article	L mm
IPEN 65N	65
IPEN 452...	45 x 2 Pz

Disponible dans les couleurs: G - N.
Le sigle de l'assortiment choisi doit être ajouté au code du produit.
Exemple: PENFP 210... (Insert couleur choisie, Gris) PENFP 210G.

PRODUIT FOURNI NON ASSEMBLÉ

A cause de la nature du produit, aluminium naturel, et de la destination de pose comme joint technique non décoratif, les griffes superficielles ne pourront pas considérer comme un défaut qui justifie un litige.

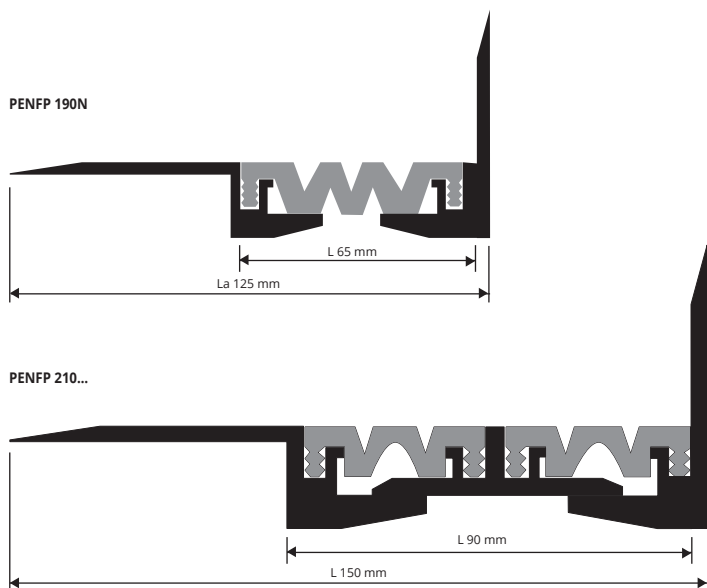

* = Production sur demande avec quantité minimale de 100 pcs. Délai de production 4/5 semaines, prix à établir.