

PROEXPAN 115-130-190-210 son juntas estructurales formadas por perfiles de aluminio estriados de aluminio natural unidas entre ellas por un perfil dilatativo intercambiable de resina de vinilo / goma. El perfil dilatativo es disponible en color negro o gris y bajo pedido en color beige y marfil, garantiza un buen movimiento de compresión y de dilatación. Las estructuras de aluminio se fijan por encima de la superficie del pavimento con tornillos y tacos o con resina epoxy. **PROEXPAN 115-130-190-210** de aluminio natural es idoneo a la realización de juntas estructurales en ambientes con cargas ligeras.

PROEXPAN 115-130-190-210

ALUMINIO NATURAL + INSERTO
RESINA DE VINOLO/CAUCHO

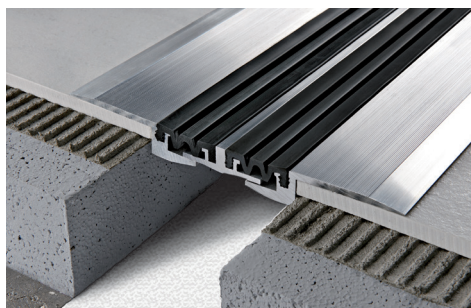
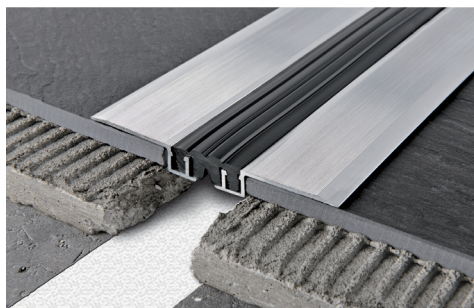

ALUMINIO NATURAL + INSERTO RESINA DE VINOLO/CAUCHO
Unidades de 2,7 M de largo - Paq. de 10 UDS - 27 M

Artículo	LxHxLa mm
PENF 115...	21 x 12 x 115
PENF 130...	38 x 12 x 128

ALUMINIO NATURAL + INSERTO EN NEOPRENO
Unidades de 3 M de largo - Paq. de 10 UDS - 30 M

Artículo	LxHxLa mm
PENF 190N	65 x 19 x 185
PENF 210...	90 x 19 x 210

Movimientos admitidos mm: -10/+16 (PENF 190N) -15/+10 (PENF 210...). Disponible en los colores: G - N (Excluidas PENF 190N). El código del acabado requerido se tiene que añadir al código del artículo. Por ejemplo: PENF 130... (color de la goma gris) PENF 130G.

**INSERTO INTERCAMBIABLE EN RESINA DE VINOLO/CAUCHO
NEGRO O GRIS** - Unidades de 3 M de largo - Paq. de 10 UDS - 30 M

Artículo	L mm
IPEN 20...	20
IPEN 40...	35

GOMA INTERCAMBIABLE DE NEOPRENO NEGRO O GRIS
Unidades de 4 M de largo - Paq. de 10 UDS - 40 M

Artículo	L mm
IPEN 65N	65
IPEN 452...	45 x 2

Disponible en los acabados: G - N (Excluido IPEN 65N). El código del acabado requerido se tiene que añadir al código del artículo. Por ejemplo: IPEN 20... (color de la goma gris) IPEN 20G.

PENF 115...

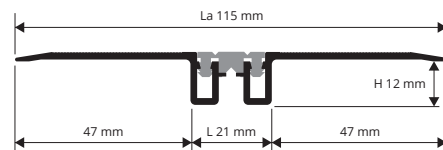

PENF 130...

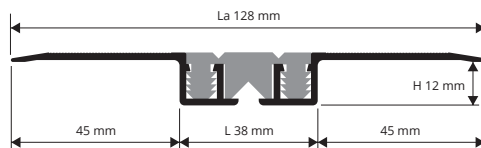

EJEMPLOS Y INSTRUCCIONES TECNICAS DE COLOCACIÓN

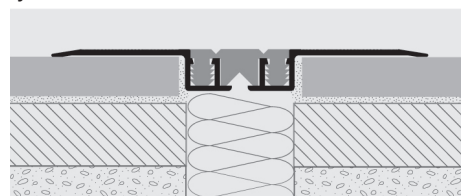

1. Elegir "PROEXPAN 115-130-190-210" en función de la junta existente y de los movimientos requeridos. 2. Cortar "PROEXPAN 115-130-190-210" a la medida necesaria. 3. Fijar las alas de aluminio al pavimento con resina epoxy de dos componentes

A causa de la naturaleza del producto, aluminio natural, y de su específico uso para suelo como junta técnica no decorativa, ligeros arañazos superficiales no serán motivos válidos para reclamaciones.

GAMA COLORES INSERTOS

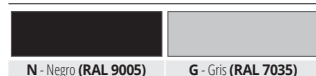

BAJO PEDIDO MÍNIMO DE 100 M - SOLO PARA: PENF 115 , PENF 130
(Precios a concordar. Tiempo de producción 4/5 semanas)

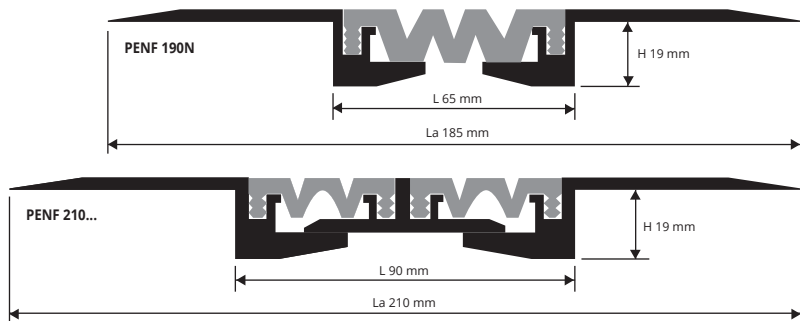
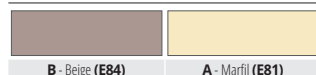

PERFILES ANGULARES SUELO/PARED

ALUMINIO NATURAL + INSERTO EN NEOPRENO

PERFILES ANGULARES EN ALUMINIO NATURAL + INSERTO EN NEOPRENO
Unidades de 3 M de largo - Paq. de 10 UDS - 30 M

Artículo	LxHxLa mm
PENFP 190N	65 x 19 x 125
PENFP 210..	90 x 19 x 150

GOMA INTERCAMBIABLE DE NEOPRENO NEGRO O GRIS
Unidades de 3 M de largo - Paq. de 10 UDS - 30 M

Artículo	L mm
IPEN 65N	65
IPEN 452...	45 x 2 Pz

Disponible en los colores: G - N. El código del acabado requerido se tiene que añadir al código del artículo. Por ejemplo: PENFP 210... (color de la goma gris) PENFP 210G.

ESTE PRODUCTO NO SE SUMINISTRA ENSAMBLADO

A causa de la naturaleza del producto, aluminio natural, y de su específico uso para suelo como junta técnica no decorativa, ligeros arañazos superficiales no serán motivos válidos para reclamaciones.

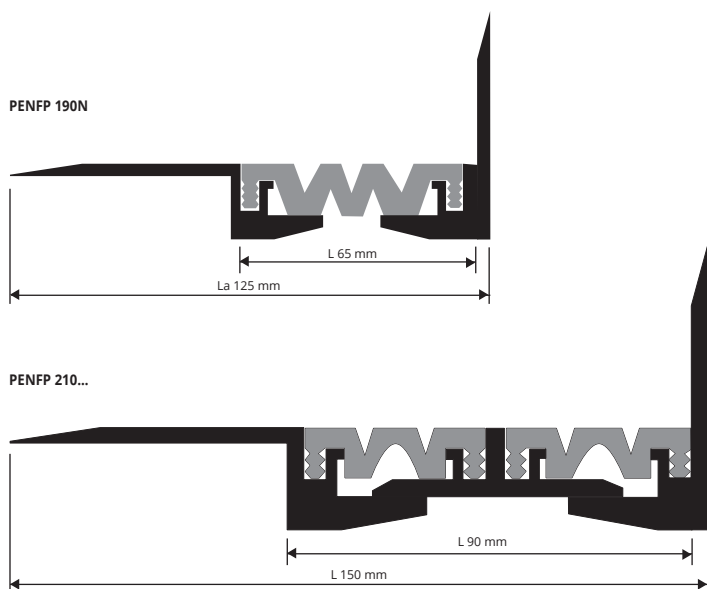

* = Producción a petición con cantidad mínima de 100 pzs. Tiempo de producción 4/5 semanas, precio a convenir.