

PROSTAIR

ALLUMINIO NATURALE
+ INSERTO RESINA VINILICA / GOMMA

PROSTAIR è un profilo antidrucciolo per scale composto da un supporto in alluminio naturale e da una parte a vista antidrucciolo in resina vinilica / gomma. Il supporto in alluminio naturale è dotato di aletta traforata e di cavità a coda di rondine che ne garantiscono una perfetta presa con l'adesivo impiegato. **PROSTAIR** in alluminio e resina vinilica / gomma è idoneo per qualsiasi tipo di scala interna con rivestimento in ceramica, cotto, legno e pietre naturali.

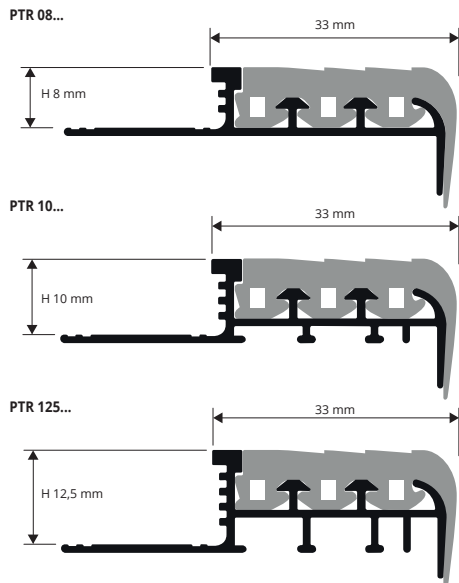

INSERTO INTERCAMBIABILE RESINA VINILICA / GOMMA
lungh. barre 2,7 ml - conf. 20 PZ - 54 ml

Articolo		
PTGRA		
PTGRB		
PTGRN		
PTGRG		

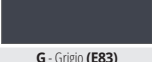
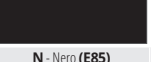
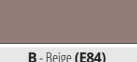
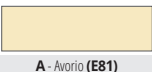

GAMMA COLORI

 G - Grigio (E83)	 N - Nero (E85)	 B - Beige (E84)
 A - Avorio (E81)		

ALLUMINIO NATURALE + INSERTO RESINA VINILICA / GOMMA
lungh. barre 2,7 ml - conf. 10 PZ - 27 ml

Articolo	H mm		
PTR 08...	8		
PTR 10...	10		
PTR 125...	12,5		

Disponibile nei colori: G - N - B - A. La sigla del colore scelto va aggiunta al codice prodotto. Es.: PTR 08... (colore scelto Grigio) PTR 08G.

TAPPO TERMINALE IN PVC - conf. 2 PZ (1 dx - 1 sx)

Articolo		
TPT .../1		

Disponibile nei colori: G - N - B - A.
Es.: TPT G/1.
Articoli non sconfezionabili.

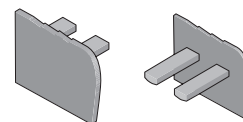

ESEMPI E ISTRUZIONI TECNICHE DI POSA

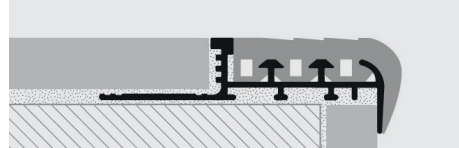

1. Scegliere PROSTAIR / PROSTEP in funzione dello spessore della piastrella e del colore desiderato.
2. Posare il rivestimento sull'alzata del gradino e applicare il collante sulla pedata dove sarà posato il profilo.
3. Riempire le cavità a coda di rondine presenti sul retro del supporto in alluminio e posare il profilo sulla pedata avendo cura di allinearli con l'alzata precedentemente applicata.
4. Applicare l'adesivo sulla pedata e posare il rivestimento avendo cura di allinearli con il profilo.
5. Stuccare accuratamente le fughe tra profilo e piastrella onde evitare il ristagno di eventuale acqua. Rimuovere immediatamente residui di stucco dalla superficie del profilo.

PROSTEP

RESINA VINILICA RIGIDA
+ INSERTO RESINA VINILICA / GOMMA

PROSTEP è un profilo antidrucciolo per scale composto da un supporto in resina vinilica rigida e da una parte a vista antidrucciolo in resina vinilica / gomma. Il supporto in resina vinilica rigida è dotato di aletta traforata e di cavità a coda di rondine che ne garantiscono una perfetta presa con l'adesivo impiegato. **PROSTEP** in resina vinilica rigida e resina vinilica / gomma è idoneo per qualsiasi tipo di scala interna con rivestimento in ceramica, cotto, legno e pietre naturali.

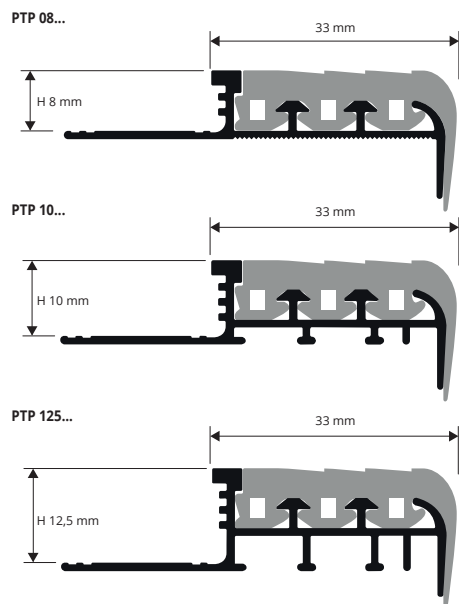

INSERTO INTERCAMBIABILE RESINA VINILICA / GOMMA
lungh. barre 2,7 ml - conf. 20 PZ - 54 ml

Articolo		
PTGRA		
PTGRB		
PTGRN		
PTGRG		

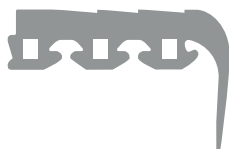

GAMMA COLORI

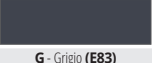
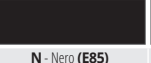
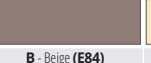
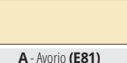
 G - Grigio (E83)	 N - Nero (E85)	 B - Beige (E84)	 A - Avorio (E81)
--	--	--	--

RESINA VINILICA ANTIURTO + INSERTO RESINA VINILICA / GOMMA
lungh. barre 2,7 ml - conf. 10 PZ - 27 ml (PTP 08... - 54 ML)

Articolo	H mm		
PTP 08...	8		
PTP 10...	10		
PTP 125...	12,5		

Disponibile nei colori: G - N - B - A.
La sigla del colore scelto va aggiunta al codice prodotto.
Esempio: PTP 08... (colore scelto Grigio) PTP 08G.

TAPPO TERMINALE IN PVC - conf. 2 PZ (1 dx - 1 sx)

Articolo		
TPT .../1		

Disponibile nei colori: G - N - B - A.
Es.: TPT G/1.
Articoli non sconfezionabili.

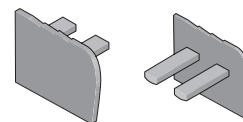

Per le Istruzioni vedi sopra.