



Un'interpretazione di:
The Gherkin, Norman Foster, LONDON (England), 2004



PROFILES & SYSTEMS

FAI DA TE

ANGOLARE LATI UGUALI

ACCIAIO INOX 1.4016 LUCIDO

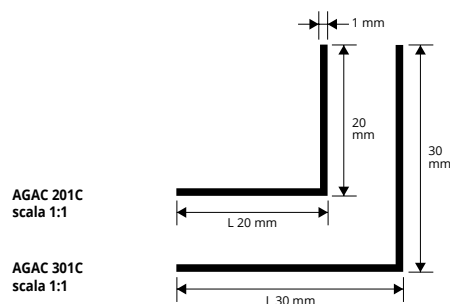

ACCIAIO INOX 1.4016 LUCIDO con film protettivo
spessore 1 mm - lungh. barre 2 ml - conf. 10 PZ - 20 ml

Articolo	L x H mm	€/ml	€/Pz
AGAC 201C	20 x 20		
AGAC 301C	30 x 30		

I prezzi indicati sono con codice a barre EAN 13.
Lunghezza 1 ML A RICHIESTA.

GAMMA COLORI



ANGOLARE LATI UGUALI

OTTONE LUCIDO

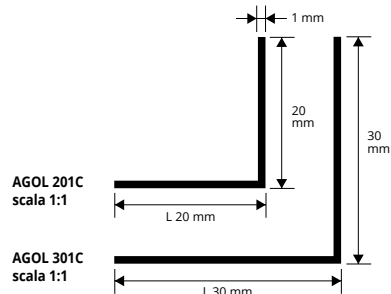

OTTONE LUCIDO CON FILM PROTETTIVO
spessore 1 mm - lungh. barre 2 ml - conf. 10 PZ - 20 ml

Articolo	L x H mm	€/ml	€/Pz
AGOL 201C	20 x 20		*
AGOL 301C	30 x 30		*

I prezzi indicati sono con codice a barre EAN 13.
Lunghezza 1 ML A RICHIESTA.

GAMMA COLORI



ANGOLARE LATI UGUALI

ALLUMINIO ANODIZZATO ORO E ARGENTO,
BRILLANTATO CROMO E VERNICIATO BIANCO

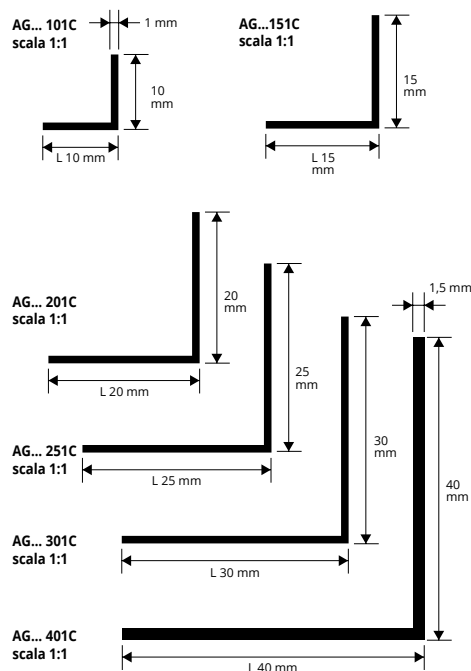

ALLUMINIO ANODIZZATO ORO E ARGENTO thermo packed
lungh. barre 2 ml - conf. 10 PZ - 20 ml

Articolo	L x H mm	€/ml	€/Pz
AG... 101C	10 x 10		
AG... 151C	15 x 15		
AG... 201C	20 x 20		
AG... 251C	25 x 25		
AG... 301C	30 x 30		
AG... 401C	40 x 40		

Disponibile nelle finiture: AO - AA.
La sigla della finitura scelta va aggiunta alla sigla dell'articolo.
Esempio: AG... 101C (finitura scelta Anodizzato Oro) AGAO 101C.

ALLUMINIO BRILLANTATO CROMO thermo packed
lungh. barre 2 ml - conf. 10 PZ - 20 ml

Articolo	L x H mm	€/ml	€/Pz
AGBC 101C	10 x 10		
AGBC 151C	15 x 15		
AGBC 201C	20 x 20		
AGBC 251C	25 x 25		
AGBC 301C	30 x 30		
AGBC 401C	40 x 40		

ALLUMINIO VERNICIATO BIANCO thermo packed
lungh. barre 2 ml - conf. 10 PZ - 20 ml

Articolo	L x H mm	€/ml	€/Pz
AGB 101C	10 x 10		
AGB 151C	15 x 15		
AGB 201C	20 x 20		
AGB 251C	25 x 25		
AGB 301C	30 x 30		
AGB 401C	40 x 40		

I prezzi indicati sono con codice a barre EAN 13.
Lunghezza 1 ML A RICHIESTA.

GAMMA COLORI

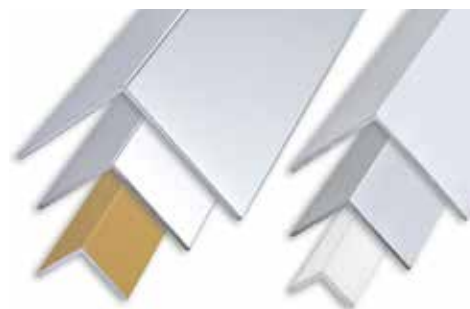

FALDA TE

© 2022 All rights reserved by Progress Profiles, Printed in Italy

ANGOLARE LATI UGUALI

RESINA VINILICA ATOSSICA



RESINA VINILICA ATOSSICA

lunghezza barre 2 ml - conf. 10 PZ - 20 ml

Articolo	L x H mm	€/ml	€/Pz
AGP10...C	10 x 10		
AGP15...C	15 x 15		
AGP20...C	20 x 20		
AGP25...C	25 x 25		

Disponibile nei colori: B-N.

La sigla del colore scelto va aggiunta alla sigla dell'articolo.
Esempio: AGP10...C (colore scelto Bianco) AGP10BC.

I prezzi indicati sono con codice a barre EAN 13.
Lunghezza 1 ML A RICHIESTA.

GAMMA COLORI

	
B - Bianco	N - Nero

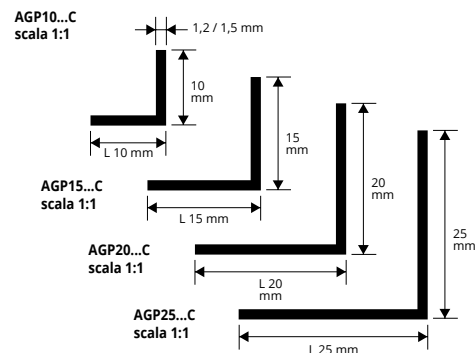

ANGOLARE AD "L"

ALLUMINIO ANODIZZATO ORO E ARGENTO, BRILLANTATO CROMO E VERNICIATO BIANCO

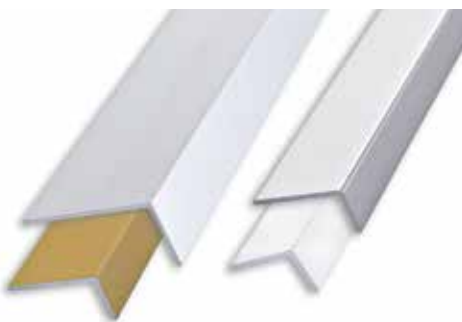

ALLUMINIO ANODIZZATO ORO E ARGENTO thermo packed

lunghezza barre 2 ml - conf. 10 PZ - 20 ml

Articolo	L x H mm	€/ml	€/Pz
AL... 1510C	15 x 10		
AL... 1020C	20 x 10		
AL... 3015C	30 x 15		

Disponibile nelle finiture: AO - AA.

La sigla della finitura scelta va aggiunta alla sigla dell'articolo.
Esempio: AL... 1510C (finitura scelta Anodizzato Oro) ALAO1510C.

ALLUMINIO BRILLANTATO CROMO thermo packed

lunghezza barre 2 ml - conf. 10 PZ - 20 ml

Articolo	L x H mm	€/ml	€/Pz
ALBC 1510C	15 x 10		
ALBC 1020C	20 x 10		
ALBC 3015C	30 x 15		

ALLUMINIO VERNICIATO BIANCO thermo packed

lunghezza barre 2 ml - conf. 10 PZ - 20 ml

Articolo	L x H mm	€/ml	€/Pz
ALB 1510C	15 x 10		
ALB 3015C	30 x 15		

I prezzi indicati sono con codice a barre EAN 13.
Lunghezza 1 ML A RICHIESTA.

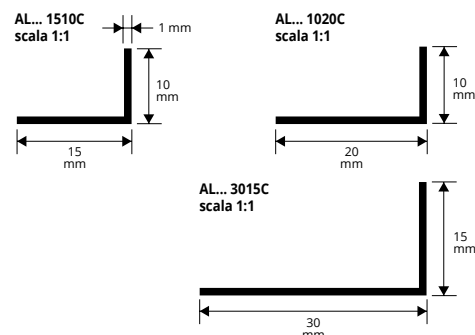

GAMMA COLORI

		
AO - All. anodizzato oro	AA - All. anodizzato argento	BC - All. brillantato cromo
		
B - All. verniciato bianco		

ANGOLARE AD "L"

RESINA VINILICA ATOSSICA



RESINA VINILICA ATOSSICA

lunghezza barre 2 ml - conf. 10 PZ - 20 ml

Articolo	L x H mm	€/ml	€/Pz
ALP20...C	20 x 10		
ALP25...C	25 x 20		
ALP30...C	30 x 20		
ALP40...C	40 x 10		

Disponibile nei colori: B-N.

La sigla del colore scelto va aggiunta alla sigla dell'articolo.
Esempio: ALP20...C (colore scelto Bianco) ALP20BC.

I prezzi indicati sono con codice a barre EAN 13.
Lunghezza 1 ML A RICHIESTA.

GAMMA COLORI

	
B - Bianco	N - Nero

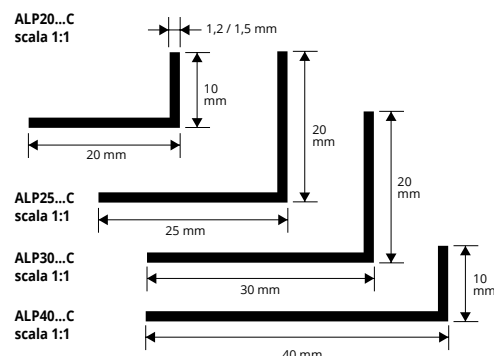

CANALINO AD "U"

ALLUMINIO ANODIZZATO ORO E ARGENTO,
BRILLANTATO CROMO E VERNICIATO BIANCO

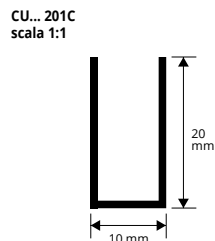
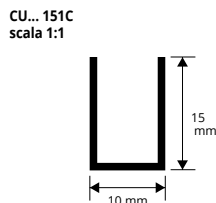
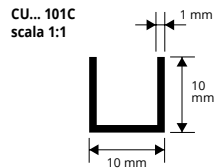
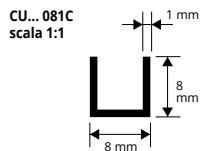

ALLUMINIO ANODIZZATO ORO E ARGENTO thermo packed
lungh. barre 2 ml - conf. 10 PZ - 20 ml

Articolo	L x H mm	€/ml	€/Pz
CU... 081C	8 x 8		
CU... 101C	10 x 10		
CU... 151C	10 x 15		
CU... 201C	10 x 20		

Disponibile nelle finiture: AO - AA.
La sigla della finitura scelta va aggiunta alla sigla dell'articolo.
Esempio: CU... 101C (finitura scelta Anodizzato Oro) CUAO 101C.

ALLUMINIO BRILLANTATO CROMO thermo packed
lungh. barre 2 ml - conf. 10 PZ - 20 ml

Articolo	L x H mm	€/ml	€/Pz
CUBC 081C	8 x 8		
CUBC 101C	10 x 10		
CUBC 151C	10 x 15		

ALLUMINIO VERNICIATO BIANCO thermo packed
lungh. barre 2 ml - conf. 10 PZ - 20 ml

Articolo	L x H mm	€/ml	€/Pz
CUB 081C	8 x 8		
CUB 101C	10 x 10		
CUB 151C	10 x 15		
CUB 201C	10 x 20		*

I prezzi indicati sono con codice a barre EAN 13.
Lunghezza 1 ML A RICHIESTA.



GAMMA COLORI



CANALINO A DOPPIA U

ALLUMINIO ANODIZZATO ORO E ARGENTO,
BRILLANTATO CROMO E VERNICIATO BIANCO

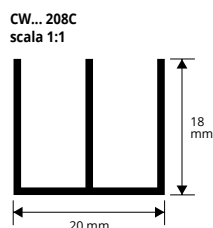
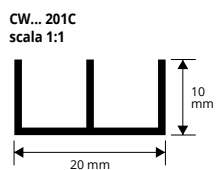
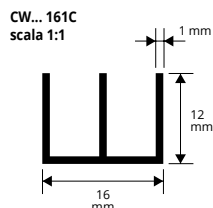
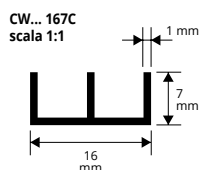

ALLUMINIO ANODIZZATO ORO E ARGENTO thermo packed
lungh. barre 2 ml - conf. 10 PZ - 20 ml

Articolo	L x H mm	€/ml	€/Pz
CW... 167C	16 x 7		
CW... 161C	16 x 12		
CW... 201C	20 x 10		
CW... 208C	20 x 18		

Disponibile nelle finiture: AO - AA.
La sigla della finitura scelta va aggiunta alla sigla dell'articolo.
Esempio: CW... 167C (finitura scelta Anodizzato Oro) CWAO 167C.

ALLUMINIO BRILLANTATO CROMO thermo packed
lungh. barre 2 ml - conf. 10 PZ - 20 ml

Articolo	L x H mm	€/ml	€/Pz
CWBC 167C	16 x 7		
CWBC 161C	16 x 12		
CWBC 201C	20 x 10		
CWBC 208C	20 x 18		

ALLUMINIO VERNICIATO BIANCO thermo packed
lungh. barre 2 ml - conf. 10 PZ - 20 ml

Articolo	L x H mm	€/ml	€/Pz
CWB 161C	16 x 12		*
CWB 208C	20 x 18		*

I prezzi indicati sono con codice a barre EAN 13.
Lunghezza 1 ML A RICHIESTA.



GAMMA COLORI



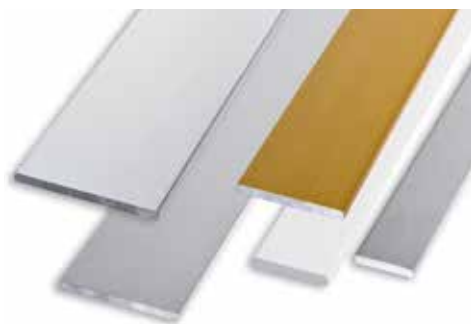

ALLUMINIO ANODIZZATO ORO E ARGENTO thermo packed

lunghezza barre 2 ml - conf. 10 PZ - 20 ml

Articolo	L mm	€/ml	€/Pz
PI... 102C	10		
PI... 122C	12		
PI... 152C	15		
PI... 202C	20		
PI... 252C	25		
PI... 302C	30		
PI... 402C	40		

Disponibile nelle finiture: AO - AA.
La sigla della finitura scelta va aggiunta alla sigla dell'articolo.
Esempio: PI... 122C (finitura scelta Anodizzato Oro) PIAO 122C.

ALLUMINIO BRILLANTATO CROMO thermo packed

lunghezza barre 2 ml - conf. 10 PZ - 20 ml

Articolo	L mm	€/ml	€/Pz
PIBC 102C	10		
PIBC 122C	12		
PIBC 152C	15		
PIBC 202C	20		
PIBC 252C	25		
PIBC 302C	30		
PIBC 402C	40		

ALLUMINIO VERNICIATO BIANCO thermo packed

lunghezza barre 2 ml - conf. 10 PZ - 20 ml

Articolo	L mm	€/ml	€/Pz
PIB 102C	10		
PIB 152C	15		
PIB 202C	20		
PIB 252C	25		
PIB 302C	30		
PIB 402C	40		

I prezzi indicati sono con codice a barre EAN 13.
Lunghezza 1 ML A RICHIESTA.

PI... 102C scala 1:1

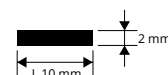

PI... 122C scala 1:1

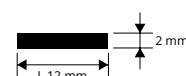

PI... 152C scala 1:1

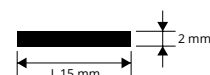

PI... 202C scala 1:1



PI... 252C scala 1:1

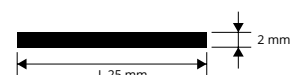

PI... 302C scala 1:1

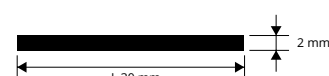

PI... 402C scala 1:1

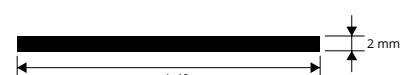

GAMMA COLORI



OTTONE NATURALE thermo packed

lunghezza barre 2 ml - conf. 10 PZ - 20 ml

Articolo	L mm	€/ml	€/Pz
PION 102C	10		
PION 202C	20		

OTTONE LUCIDO thermo packed

lunghezza barre 2 ml - conf. 10 PZ - 20 ml

Articolo	L mm	€/ml	€/Pz
PIOL 102C	10		
PIOL 202C	20		

PI... 102C scala 1:1

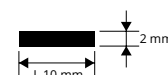

PI... 202C scala 1:1

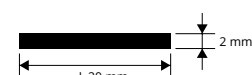

OTTONE SPAZZOLATO thermo packed

lunghezza barre 2 ml - conf. 10 PZ - 20 ml

Articolo	L mm	€/ml	€/Pz
PIOS 102C	10		
PIOS 202C	20		

GAMMA COLORI



TUBO VUOTO

ALLUMINIO ANODIZZATO ORO E ARGENTO,
BRILLANTATO CROMO

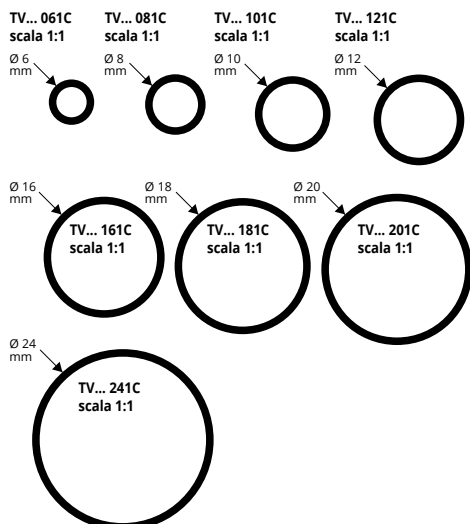

ALLUMINIO ANODIZZATO ORO E ARGENTO thermo packed
spessore 1 mm - lungh. barre 2 ml - conf. 10 PZ - 20 ml

Articolo	Ø mm est.	€/ml	€/Pz
TV... 061C	6		
TV... 081C	8		
TV... 101C	10		
TV... 121C	12		
TV... 161C	16		
TV... 181C	18		
TV... 201C	20		
TV... 241C	24		

Disponibile nelle finiture: AO - AA.
La sigla della finitura scelta va aggiunta alla sigla dell'articolo.
Esempio: TV... 122C (finitura scelta Anodizzato Oro) TVAO 122C.

ALLUMINIO BRILLANTATO CROMO thermo packed
spessore 1 mm - lungh. barre 2 ml - conf. 10 PZ - 20 ml

Articolo	Ø mm est.	€/ml	€/Pz
TVBC 081C	8		*
TVBC 101C	10		*
TVBC 121C	12		*
TVBC 161C	16		*
TVBC 181C	18		*
TVBC 201C	20		*
TVBC 241C	24		*



GAMMA COLORI

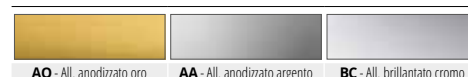

I prezzi indicati sono con codice a barre EAN 13.
Lunghezza 1 ML A RICHIESTA.

TUBO PIENO

ALLUMINIO ANODIZZATO ORO E ARGENTO,
BRILLANTATO CROMO

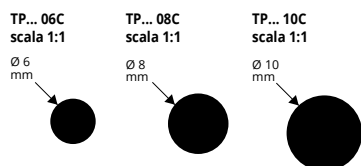

ALLUMINIO ANODIZZATO ORO E ARGENTO thermo packed
lungh. barre 2 ml - conf. 10 PZ - 20 ml

Articolo	Ø mm est.	€/ml	€/Pz
TP... 06C	6		*
TP... 08C	8		
TP... 10C	10		

Disponibile nelle finiture: AO - AA.
La sigla della finitura scelta va aggiunta alla sigla dell'articolo.
Esempio: TP... 122C (finitura scelta Anodizzato Oro) TPAO 122C.

ALLUMINIO BRILLANTATO CROMO THERMO PACKED
lungh. barre 2 ml - conf. 10 PZ - 20 ml

Articolo	Ø mm est.	€/ml	€/Pz
TPBC 06C	6		*
TPBC 08C	8		*
TPBC 10C	10		*

I prezzi indicati sono con codice a barre EAN 13.
Lunghezza 1 ML A RICHIESTA.



GAMMA COLORI



TUBO QUADRO PIENO

ALLUMINIO ANODIZZATO ORO E ARGENTO

ALLUMINIO ANODIZZATO ORO E ARGENTO thermo packed
lungh. barre 2 ml - conf. 10 PZ - 20 ml

Articolo	L x H mm	€/ml	€/Pz
TQP... 08C	8 x 8		
TQP... 10C	10 x 10		

Disponibile nelle finiture: AO - AA.
La sigla della finitura scelta va aggiunta alla sigla dell'articolo.
Esempio: TQP... 08C (finitura scelta Anodizzato Oro) TQPAO 08C.

I prezzi indicati sono con codice a barre EAN 13.
Lunghezza 1 ML A RICHIESTA.



GAMMA COLORI



* = Articolo a richiesta minimo d'ordine 100 pz. Tempi di produzione 4/5 settimane. Prezzo da concordare

Prezzi riferiti alle confezioni intere.

TUBO QUADRO VUOTO

ALLUMINIO ANODIZZATO ORO E ARGENTO,
BRILLANTATO CROMO



ALLUMINIO ANODIZZATO ORO E ARGENTO thermo packed
lunghezza barre 2 ml - conf. 10 PZ - 20 ml

Articolo	L x H mm	€/ml	€/Pz
TQV... 10C	10 x 10		
TQV... 15C	15 x 15		
TQV... 20C	20 x 20		

Disponibile nelle finiture: AO - AA.
La sigla della finitura scelta va aggiunta alla sigla dell'articolo.
Esempio: TQV... 10C (finitura scelta Anodizzato Oro) TQVAO 10C.

ALLUMINIO BRILLANTATO CROMO thermo packed
lunghezza barre 2 ml - conf. 10 PZ - 20 ml

Articolo	L x H mm	€/ml	€/Pz
TQVBC 10C	10 x 10		
TQVBC 15C	15 x 15		
TQVBC 20C	20 x 20		

I prezzi indicati sono con codice a barre EAN 13.
Lunghezza 1 ML A RICHIESTA.

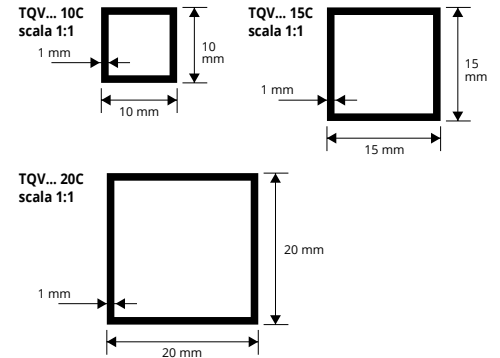

GAMMA COLORI



TUBO RETTANGOLARE VUOTO

ALLUMINIO ANODIZZATO ORO E ARGENTO,
BRILLANTATO CROMO E VERNICIATO BIANCO

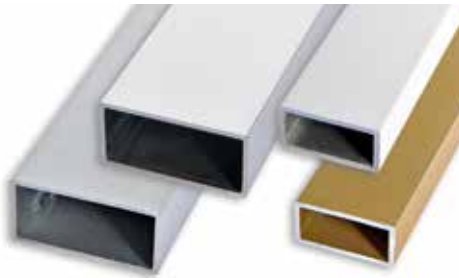

ALLUMINIO ANODIZZATO ORO E ARGENTO thermo packed
lunghezza barre 2 ml - conf. 10 PZ - 20 ml

Articolo	L x H mm	€/ml	€/Pz
TR... 2010C	20 x 10		
TR... 3015C	30 x 15		

Disponibile nelle finiture: AO - AA.
La sigla della finitura scelta va aggiunta alla sigla dell'articolo.
Esempio: TR... 2010C (finitura scelta Anodizzato Oro) TRA0 2010C.

ALLUMINIO BRILLANTATO CROMO thermo packed
lunghezza barre 2 ml - conf. 10 PZ - 20 ml

Articolo	L x H mm	€/ml	€/Pz
TRBC 2010C	20 x 10		
TRBC 3015C	30 x 15		

ALLUMINIO VERNICIATO BIANCO thermo packed
lunghezza barre 2 ml - conf. 10 PZ - 20 ml

Articolo	L x H mm	€/ml	€/Pz
TRB 2010C	20 x 10		

I prezzi indicati sono con codice a barre EAN 13.
Lunghezza 1 ML A RICHIESTA.

UNGHIETTA

ALLUMINIO ANODIZZATO ORO E ARGENTO,
BRILLANTATO CROMO E VERNICIATO BIANCO



ALLUMINIO ANODIZZATO ORO E ARGENTO thermo packed
spessore 1 mm - lunghezza barre 2 ml - conf. 10 PZ - 20 ml

Articolo	L mm	€/ml	€/Pz
UG... 181C	18		
UG... 221C	22		
UG... 251C	25		

Disponibile nelle finiture: AO-AA.
La sigla della finitura scelta va aggiunta alla sigla dell'articolo.
Esempio: UG... 181C (finitura scelta Anodizzato Oro) UGAO 181C.

ALLUMINIO BRILLANTATO CROMO thermo packed
spessore 1 mm - lunghezza barre 2 ml - conf. 10 PZ - 20 ml

Articolo	L mm	€/ml	€/Pz
UGBC 181C	18		
UGBC 221C	22		
UGBC 251C	25		

ALLUMINIO VERNICIATO BIANCO thermo packed
spessore 1 mm - lunghezza barre 2 ml - conf. 10 PZ - 20 ml

Articolo	L mm	€/ml	€/Pz
UGB 181C	18		

I prezzi indicati sono con codice a barre EAN 13.
Lunghezza 1 ML A RICHIESTA.

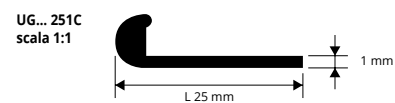
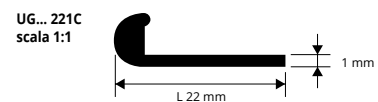
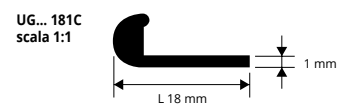

GAMMA COLORI



PROFILO A "T"

ALLUMINIO ANODIZZATO ORO E ARGENTO,
BRILLANTATO CROMO

T... 1515C
scala 1:1

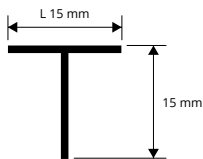

T... 2525C
scala 1:1

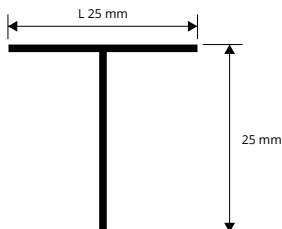

ALLUMINIO ANODIZZATO ORO E ARGENTO thermo packed
spessore 1 mm - lungh. barre 2 ml - conf. 10 PZ - 20 ml

Articolo	L x H mm	€/ml	€/Pz
T... 1515C	15 x 15		
T... 2525C	25 x 25		

Disponibile nelle finiture: AO - AA.
La sigla della finitura scelta va aggiunta alla sigla dell'articolo.
Per esempio: T... 1515C (finitura scelta anodizzato oro) TAO 1515C.

ALLUMINIO BRILLANTATO CROMO thermo packed
spessore 1 mm - lungh. barre 2 ml - conf. 10 PZ - 20 ml

Articolo	L x H mm	€/ml	€/Pz
TBC 1515C	15 x 15		
TBC 2525C	25 x 25		

I prezzi indicati sono con codice a barre EAN 13.
Lunghezza 1 ML A RICHIESTA.

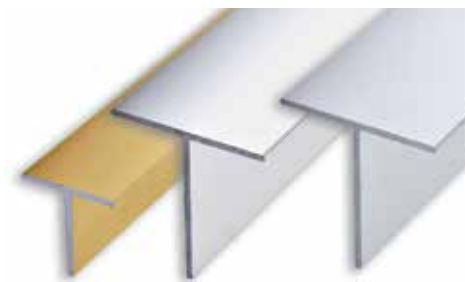

GAMMA COLORI

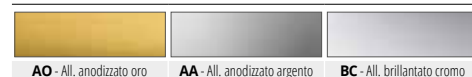

CONTRAPPESO PER TENDE

ALLUMINIO ANODIZZATO ARGENTO E
VERNICIATO BIANCO

CTAA 304C
CTB 304C
scala 1:1

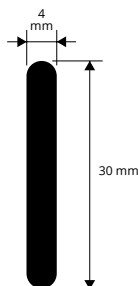

CTAA 404C
CTB 404C
scala 1:1

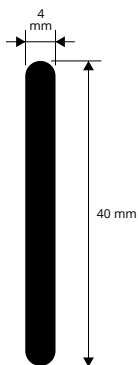

ALLUMINIO ANODIZZATO ARGENTO thermo packed
spessore 4 mm - lungh. barre 2 ml - conf. 10 PZ - 20 ml

Articolo	L mm	€/ml	€/Pz
CTAA 304C	30		
CTAA 404C	40		*

ALLUMINIO VERNICIATO BIANCO thermo packed
spessore 4 mm - lungh. barre 2 ml - conf. 10 PZ - 20 ml

Articolo	L mm	€/ml	€/Pz
CTB 304C	30		*
CTB 404C	40		*

I prezzi indicati sono con codice a barre EAN 13.
Lunghezza 1 ML A RICHIESTA.



GAMMA COLORI



PIF 153
PIF 203
PIF 253
PIF 403

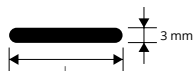

PIATTO IN FERRO

spessore 3 mm - lung. barre 2 ml - conf. 10 Pz - 20 ml

Articolo	L mm	€/ml	€/Pz
PIF 153	15		
PIF 203	20		
PIF 253	25		
PIF 403	40		

Articolo non sconfezionabile

AGF 203
AGF 303
AGF 403

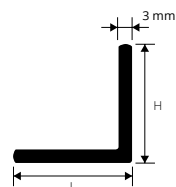

ANGOLARE LATI UGUALI IN FERRO

spessore 3 mm - lung. barre 2 ml - conf. 10 Pz - 20 ml

Articolo	L x H mm	€/ml	€/Pz
AGF 203	20 x 20		
AGF 303	30 x 30		
AGF 403	40 x 40		

Articolo non sconfezionabile

ALF 3020
ALF 4020

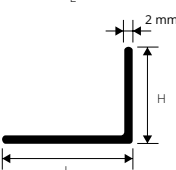

ANGOLARE AD "L" IN FERRO

spessore 2 mm - lung. barre 2 ml - conf. 10 Pz - 20 ml

Articolo	L x H mm	€/ml	€/Pz
ALF 3020	30 x 20		*
ALF 4020	40 x 20		*

Articolo non sconfezionabile

TVF 12
TVF 16
TVF 20
TVF 25

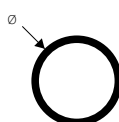

TUBO VUOTO IN FERRO

lung. barre 2 ml - conf. 10 Pz - 20 ml

Articolo	Ø mm est.	€/ml	€/Pz
TVF 12	12		*
TVF 16	16		*
TVF 20	20		*
TVF 25	25		*

Articolo non sconfezionabile

TPF 10
TPF 12

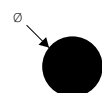

TUBO PIENO IN FERRO

lung. barre 2 ml - conf. 10 Pz - 20 ml

Articolo	Ø mm est.	€/ml	€/Pz
TPF 10	10		*
TPF 12	12		*

Articolo non sconfezionabile

TQPF 08
TQPF 10
TQPF 12
TQPF 14

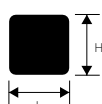

TUBO QUADRO PIENO IN FERRO

lung. barre 2 ml - conf. 10 Pz - 20 ml

Articolo	L x H mm	€/ml	€/Pz
TQPF 08	8 x 8		*
TQPF 10	10 x 10		*
TQPF 12	12 x 12		*
TQPF 14	14 x 14		*

Articolo non sconfezionabile

TQVF 20
TQVF 25
TQVF 30
TQVF 40

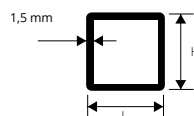

TUBO QUADRO VUOTO IN FERRO

lung. barre 2 ml - conf. 10 Pz - 20 ml

Articolo	L x H mm	€/lm	€/Pz
TQVF 20	20 x 20		*
TQVF 25	25 x 25		*
TQVF 30	30 x 30		*
TQVF 40	40 x 40		*

Articolo non sconfezionabile

TRF 3020
TRF 4020

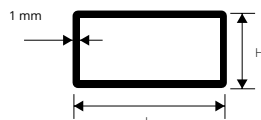

TUBO RETTANGOLARE VUOTO IN FERRO

lung. barre 2 ml - conf. 10 Pz - 20 ml

Articolo	L x H mm	€/ml	€/Pz
TRF 3020	30 x 20		
TRF 4020	40 x 20		

Articolo non sconfezionabile

TF 20

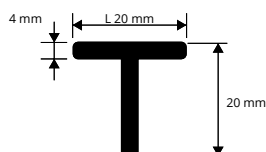

PROFILO A "T" IN FERRO

lung. barre 2 ml - conf. 10 Pz - 20 ml

Articolo	L x H mm	€/ml	€/Pz
TF 20	20 x 20		*

Articolo non sconfezionabile

CUF 1515
CUF 3020

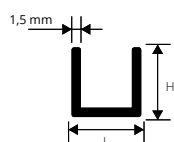

CANALINO A "U" IN FERRO

lung. barre 2 ml - conf. 10 Pz - 20 ml

Articolo	L x H mm	€/ml	€/Pz
CUF 1515	15 x 15		*
CUF 3020	30 x 20		*

Articolo non sconfezionabile

Tutti i prezzi sono senza codice a barre (ean code).