



Un'interpretazione di:
Premier Tower, Elenberg Fraser, MELBOURNE (Australia)

EDILIZIA



GUAINA COPRI-TREFOLO

PVC RIGIDO GRIGIO

La **GUAINA COPRI-TREFOLO A SCATTO** in pvc rigido grigio serve per rivestire/neutralizzare i trefoli di armatura all'interno delle travi precomprese, in questo modo la guaina annulla la tensione che i trefoli trasmettono alla trave permettendo di cambiare i momenti da positivo a negativo. Disponibile in diversi diametri e lunghezze.

R 110
scala 1:1



R 111
scala 1:1

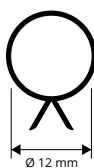

R 112
scala 1:1

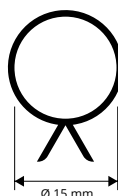

R 113
scala 1:1

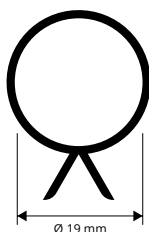

PVC RIGIDO GRIGIO

lungh. barre 3 ml - conf. 50 PZ - 150 ml

Articolo	Ø pollici	Ø mm	€/ml	€/Pz
R 110	3 x 3"	8		
R 111	3 / 8"	12		
R 112	1 / 2"	15		
R 113	0' 6"	19		

R 110/ 111 /112 Bancali da 15.000 ml
R 113 Bancali da 10.800 ml

ESEMPI E ISTRUZIONI TECNICHE DI POSA

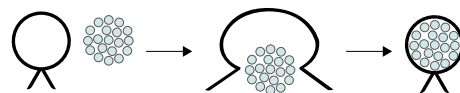

La posa è molto semplice: è sufficiente posizionare la guaina con le alette a "V" verso il trefolo di armatura già in opera e pre-tesi, ed esercitare una leggera pressione in modo che la guaina entri a scatto.



TUBO COPRI-TREFOLO

PVC RIGIDO GRIGIO

R 114
scala 1:1



R 115
scala 1:1

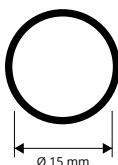

R 116
scala 1:1

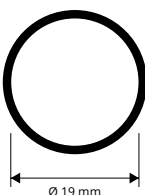

PVC RIGIDO GRIGIO

lungh. barre 3 ml - conf. 50 PZ - 150 ml

Articolo	Ø pollici	Ø mm	€/ml	€/Pz
R 114	3/8"	12		
R 115	1/2"	15		
R 116	0/6"	19		

R 114/ 115 Bancali da 15.000 ml
R 116 Bancali da 12.000 ml

GAMMA COLORI

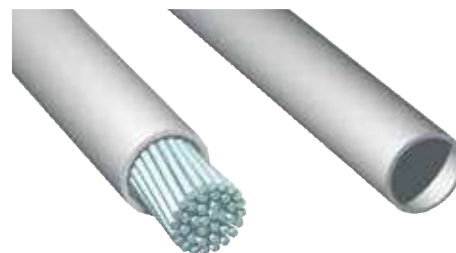

ISTRUZIONI TECNICHE DI POSA

La posa è molto semplice: è sufficiente inserire il tubo nel trefolo prima che sia preteso.

TUBO DISTANZIATORE ALETTATO

PVC RIGIDO GRIGIO

TDA 09
scala 1:1

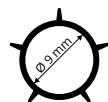

TDA 12
scala 1:1

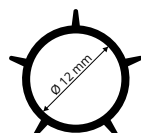

PVC RIGIDO GRIGIO

lungh. barre 2 ml - conf. 50 PZ - 100 ml

Articolo	Ø mm	€/ml	€/Pz
TDA 09	9		
TDA 12	12		

TDA 09 Bancali da 15.000 ml
TDA 12 Bancali da 10.000 ml

GAMMA COLORI



ISTRUZIONI TECNICHE DI POSA

La posa è molto semplice: 1. è sufficiente inserire il tubo tondo di ferro nel tubo alettato prima di chiudere il pannello di armatura. 2. Tolti i pannelli di armatura inserire eventualmente i tappi di chiusura.

TAPPI PER TUBO DISTANZIATORE

POLIPROPILENE HD GRIGIO

PPT 09 / 12



TAPPI LISCI - POLIPROPILENE HD GRIGIO

conf. 1000 PZ

Articolo	Ø mm	€/Pz	€/conf.
PPT 09	9		
PPT 12	12		

TUBO DISTANZIATORE RIGATO

PVC RIGIDO GRIGIO



PPD 20
scala 1:1

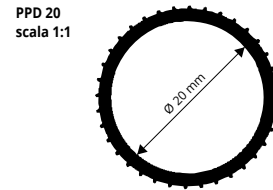

PPD 22
scala 1:1

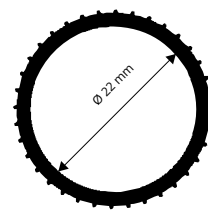

PPD 26
scala 1:1

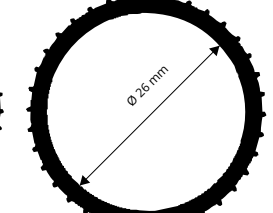

PVC RIGIDO GRIGIO

lung. barre 2 ml - conf. 25 PZ - 50 ml

Articolo	Ø mm int.	€/ml	€/Pz
PPD 20	20		
PPD 22	22		
PPD 26	26		

PPD 20/ PPD 22 Bancali da 5.000 ml
PPD 26 Bancali da 3.000 ml

GAMMA COLORI



ROSETTE E TAPPI PER TUBO DISTANZIATORE

POLIPROPILENE HD GRIGIO - PVC / GOMMA

ROSETTE - POLIPROPILENE HD GRIGIO

conf. 1000 PZ

Articolo	Ø mm est.	€/Pz	€/conf.
PPR 20	20		
PPR 22	22		
PPR 26	26		

ROSETTE ESTERNE - POLIPROPILENE HD GRIGIO

conf. 1000 PZ

Articolo	Ø mm	€/Pz	€/conf.
RETDB 22	26		

TAPPI INTERNI - PVC / GOMMA

conf. 2000 PZ divise in due sacchetti da 1000 PZ

Articolo	Ø mm	€/Pz	€/conf.
TIGPC 22	22		

TAPPI LISCI - POLIPROPILENE HD GRIGIO

(PPT 20/ 22/ 26 conf. 2000 PZ divise in due sacchetti da 1000 PZ)

Articolo	Ø mm	Conf./Pz	€/Pz	€/conf.
PPT 09	9	1000		
PPT 12	12	1000		
PPT 16	16	1000		
PPT 20	20	2000		
PPT 22	22	2000		
PPT 26	26	2000		

TAPPI CON CAVITÀ - POLIPROPILENE HD GRIGIO

conf. 2000 PZ divise in due sacchetti da 1000 PZ

Articolo	Ø mm	Conf./Pz	€/Pz	€/conf.
PPTC 22	22	2000		

TAPPO LISCIO
PER FACCIATE SENZA INTO-
NACO



TAPPO CON CAVITÀ
PER INTONACO



PPR 20 / 22 / 26

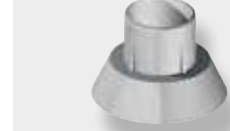

PPT 09 / 12 / 16 / 20 / 22 / 26



RETDB 22



TIGPC 22

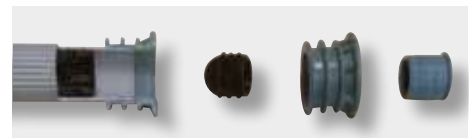

GOCCIOLATOIO

PVC RIGIDO GRIGIO

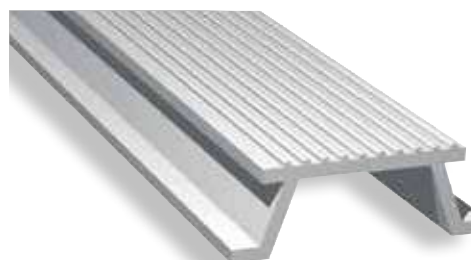

GCT 20
scala 1:1

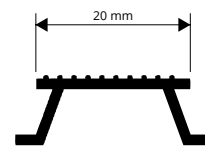

GCT 30
scala 1:1

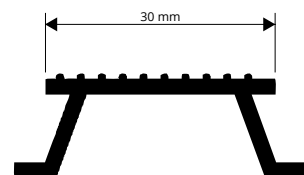

PVC RIGIDO GRIGIO

lung. barre 2 ml - conf. 50 PZ - 100 ml

Articolo	L x H mm	€/ml	€/Pz
GCT 20	20 x 12		
GCT 30	30 x 15		

GCT 20 Bancali da 15.000 ml
GCT 30 Bancali da 10.000 ml

GAMMA COLORI



ISTRUZIONI TECNICHE DI POSA

Va fissato sotto al cassero/armatura per creare il gocciolatoio.

* = Articolo a richiesta minimo d'ordine 10000 Pz. Tempi di produzione 4/5 settimane. Prezzo da concordare

Prezzi riferiti alle confezioni intere.

PROFILO SMUSSATURA TRIANGOLARE

PVC RIGIDO GRIGIO

PST 10
scala 1:1



PST 15
scala 1:1

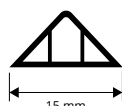

PST 20
scala 1:1

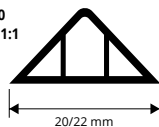

PST 30
scala 1:1

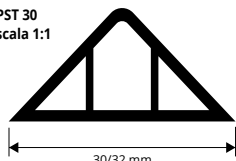

ISTRUZIONI TECNICHE DI POSA

Piantare i chiodi nelle parte centrale lungo il profilo prima di effettuare il getto in calcestruzzo.

Lo **SMUSSO TRIANGOLARE** è prodotto in PVC rigido grigio in larghezze diverse 10-15-20-30 mm in lunghezza standard 2 ml. Viene utilizzato principalmente per creare una smussatura negli angoli dei getti di calcestruzzo come muretti-colonne ecc. È resistente e facile da posare.

PVC RIGIDO GRIGIO

lung. barre 2 ml - conf. 50 PZ - 100 ml

Articolo	Largh. mm	€/ml	€/Pz
PST 10	10		
PST 15	15		

Bancali da 20.000 ml

PVC RIGIDO GRIGIO

lung. barre 2 ml - conf. 50 PZ - 100 ml

Articolo	Largh. mm	€/ml	€/Pz
PST 20	20/22		
PST 30	30/32		

PST 20 Bancali da 15.000 ml

PST 30 Bancali da 10.000 ml



SMUSSO TRIANGOLARE STONDATO

PVC RIGIDO GRIGIO

PSD 32
scala 1:1



PSD 22
scala 1:1



ISTRUZIONI TECNICHE DI POSA

Piantare i chiodi nelle parte centrale lungo il profilo prima di effettuare il getto in calcestruzzo.

PVC RIGIDO GRIGIO

lung. barre 2 ml - conf. 50 PZ - 100 ml

Articolo	L mm	€/ml	€/Pz
PSD 22	20/22		
PSD 32	30/32		

PSD 22 Bancali da 15.000 ml

PSD 32 Bancali da 10.000 ml

GAMMA COLORI



G - Grigio



GIUNTO RIGATO A LISCA DI PESCE

PVC RIGIDO GRIGIO

GAMMA COLORI



G - Grigio

ISTRUZIONI TECNICHE DI POSA

La posa è molto semplice: è sufficiente inserire il giunto rigato nel taglio lasciato preventivamente nel calcestruzzo oppure nel massetto.

PVC RIGIDO GRIGIO

lung. barre 2 ml - conf. 50 PZ - 100 ml

Articolo	H x L mm	€/ml	€/Pz
GRP 25	25 X 5		
GRP 45	45 X 5		

GRP 25 Bancali da 10.000 ml

GRP 45 Bancali da 5.000 ml

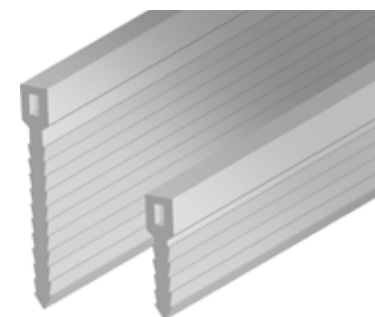

PROFILO DOPPIA SMUSSATURA - PER POGGIOLI

PVC RIGIDO GRIGIO

GAMMA COLORI



G - Grigio

ISTRUZIONI TECNICHE DI POSA

La posa è molto semplice: è sufficiente fissare nelle apposite casseforme con chiodi o morsetti prima del getto di calcestruzzo.

PVC RIGIDO GRIGIO

lung. barre A RICHIESTA

Articolo	H mm	€/ml	€/Pz
R 117	80		*

CARATTERISTICHE PROFILO:

- Angolo smussatura 45°
- Lungh. smussatura 20 mm
- Lungh. barre a richiesta
- Peso x metro ≈ 2,3 Kg



* = Articolo a richiesta minimo d'ordine 100 Pz. Tempi di produzione 4/5 settimane. Prezzo da concordare

Prezzi riferiti alle confezioni intere.

I profili **WATERSTOP** sono prodotti in cloruro di polivinile (PVC Plastificato) di elevata qualità, hanno ottime caratteristiche fisico-meccaniche, resistenza meccanica, elasticità, resistenza all'invecchiamento e assicurano la tenuta idraulica anche in presenza di pressioni. Il modello "Waterstop Piatto" art. WP viene utilizzato per la ripresa di getti di calcestruzzo, mentre il modello "Waterstop Bulbo" art. WB viene utilizzato, sempre nei getti in calcestruzzo, ma grazie al bulbo centrale, come giunto di dilatazione. Vengono usati per molteplici impieghi: solette, locali interrati, cunicoli, muri contro terra, vasche, silos, piscine, serbatoi, canali, dighe, acquedotti, ecc. La qualità del materiale consente l'uso dei Waterstops su strutture in calcestruzzo, esposte a temperature comprese tra i -30°C e +70°C, assicurando inoltre una buona resistenza all'aggressione chimica in ambienti alcalini, alle acque salmastre e alle soluzioni acide.

WATERSTOP
PIATTO
WP 100

WATERSTOP
PIATTI
WP 150 / 200 /
220 / 250 / 300

WATERSTOP
CON BULBO
WB 200 / 220 /
250 / 300

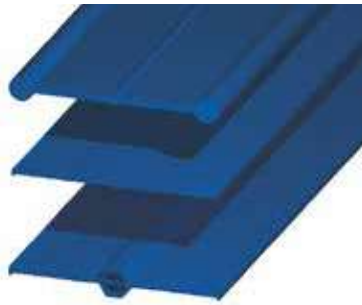

WATERSTOP PIATTO - PVC PLASTIFICATO BLU
conf. rotoli 25 ml (WP 150 - conf. rotoli 50 ml)

Articolo	L mm	€/ml	€/conf.
WP 100	100		
WP 150 (50 ml)	150		
WP 200	200		
WP 220	220		*
WP 250	250		
WP 300	300		*

CLIPS di ANCORAGGIO per WATERSTOP a RICHIESTA.

WATERSTOP CON BULBO - PVC PLASTIFICATO BLU
conf. rotoli 25 ml

Articolo	L mm	€/ml	€/conf.
WB 200	200		
WB 220	220		
WB 250	250		
WB 300	300		

CLIPS di ANCORAGGIO per WATERSTOP a RICHIESTA.

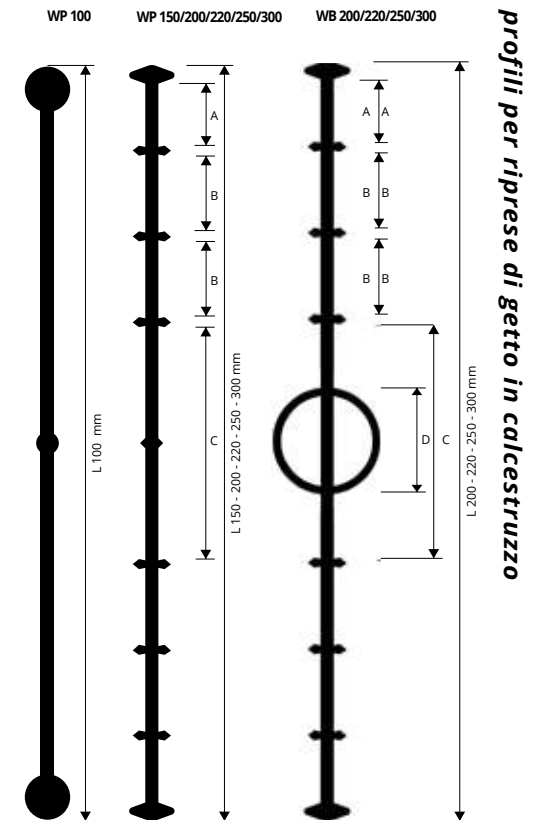

profili per riprese di getto in calcestruzzo

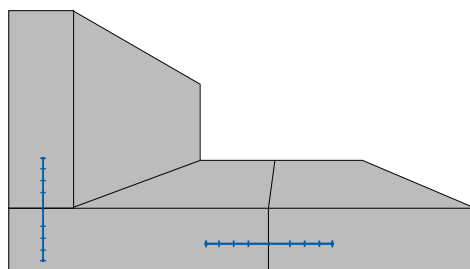

SALDATURA DEI WATERSTOP

I Waterstop possono essere saldati tra loro ottenendo un corpo unico di lunghezza desiderata, per avere la perfetta tenuta dei giunti è indispensabile che le due parti siano opportunamente pulite. La saldatura viene normalmente realizzata saldando in cantiere, tramite un normale riscaldatore ad aria calda, i lembi dei profilati waterstop. L'incollaggio avviene per fusione del materiale mettendo un lembo sopra l'altro.

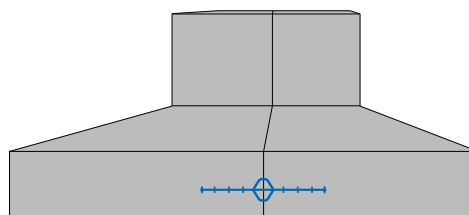

GAMMA COLORI



DIMENSIONI

ART.	A	B	C	D
WP 100	40 mm			
WP 150	13,3 mm	15,5 mm	45,5 mm	
WP 200	22 mm	22 mm	50 mm	
WP 220	23 mm	25 mm	50 mm	
WP 250	19 mm	21 mm	71,5 mm	
WP 300	20,5 mm	22,5 mm	78 mm	
WB 200	16 mm	18 mm	85 mm	32 mm
WB 220	16 mm	18,5 mm	86 mm	33 mm
WB 250	26 mm	20 mm	84 mm	30 mm
WB 300	26 mm	22 mm	88 mm	34 mm

CLIPS DI ANCORAGGIO PER WATERSTOP

POLIPROPILENE HD GRIGIO

POLIPROPILENE HD GRIGIO
conf. 1000 PZ

Articolo	€/Pz	€/conf.
CLPS		



* = Articolo a richiesta minimo d'ordine 10 rotoli. Tempi di produzione 4/5 settimane. Prezzo da concordare

Prezzi riferiti alle confezioni intere.

PRODISTANZ

POLIPROPILENE HD GRIGIO

distanziatori

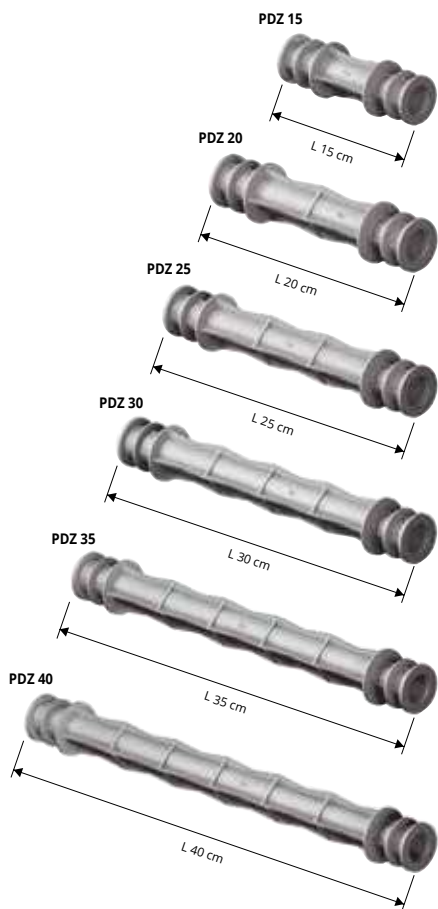

È un nuovo prodotto brevettato, che semplifica, perfeziona e velocizza il lavoro di bloccaggio e preparazione dei pannelli d'armatura, usati per le gettate di calcestruzzo, evitando il taglio e l'assemblaggio in cantiere del tubo-rosetta (sistema tradizionale). È consigliato per la sua particolare struttura molto robusta e resistente alla compressione, e soprattutto impedisce le infiltrazioni d'acqua, grazie alle coste laterali presenti lungo la parte cilindrica e i sostegni e cerchi orizzontali. Composto da un unico elemento in materiale plastico, disponibile in una vasta gamma di lunghezze 15-20-25-30-35-40 cm (in confezioni da 100 Pz). Vengono forniti con tappi ermetici a tenuta stagna a pressione d'acqua di due tipologie (a scelta). Tenuta dei tappi all'acqua a 18 Atm. / Bar.



POLIPROPILENE HD GRIGIO
conf. 100 PZ + 200 tappi

Articolo	L cm	€/Pz	€/conf.
PDZ 15	15		
PDZ 20	20		
PDZ 25	25		
PDZ 30	30		
PDZ 35	35		
PDZ 40	40		

SEMPLICE RAPIDO ECONOMICO

- Prodotto esclusivo brevettato.
- Elevata resistenza alla compressione e alle infiltrazioni d'acqua.
- Lavoro garantito e veloce, senza sprechi, costi di taglio e sfridi di tubi.
- Massima facilità d'uso.
- Vasta gamma disponibile: 15-20-25-30-35-40 cm.
- Design innovativo - qualità garantita.
- Colore e qualità costante.



TAPPI E GIUNZIONI PER PRODISTANZ

POLIPROPILENE HD GRIGIO - PVC / GOMMA

TIGPC 22



GPDZ 22



PPTC 22

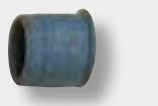

PPTC 22 TAPPO con cavità per intonaco



Tappo con cavità: permette un miglior ancoraggio dell'intonaco. (novità) standard.

TAPPI CON CAVITÀ - POLIPROPILENE HD GRIGIO

conf. 2000 PZ divise in due sacchetti da 1000 PZ

Articolo	Ø mm	Conf./Pz	€/Pz	€/conf.
PPTC 22	22	2000		

TAPPI LISCI - POLIPROPILENE HD GRIGIO

conf. 2000 PZ divise in due sacchetti da 1000 PZ

Articolo	Ø mm	Conf./Pz	€/Pz	€/conf.
PPT 22	22	2000		



TAPPI INTERNI - PVC GOMMA

conf. 2000 PZ divise in due sacchetti da 1000 PZ

Articolo	Ø mm	€/Pz	€/conf.
TIGPC 22	22		

GIUNZIONE - POLIPROPILENE HD GRIGIO

conf. 1000 PZ divise in due sacchetti da 500 PZ

Articolo	Ø mm	€/Pz	€/conf.
GPDZ 22	22		

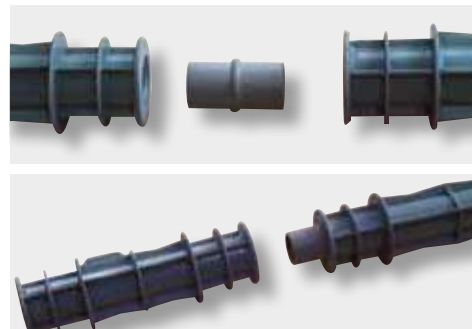

* = Articolo a richiesta minimo d'ordine 10000 Pz. Tempi di produzione 4/5 settimane. Prezzo da concordare

Prezzi riferiti alle confezioni intere.

© 2022 All rights reserved by Progress Profiles. Printed in Italy

Il distanziatore lineare **RAPY 100** è estremamente robusto e resistente, capace di sopportare carichi pesanti grazie alla sua forma e grossezza. I fori laterali e orizzontali permettono una perfetta penetrazione del calcestruzzo. Rovesciato si può utilizzare su pannelli isolanti per solai. Il Distanziatore si può unire longitudinalmente con un semplice incastro. Ideale nella prefabbricazione e nell'industria civile, garantisce stabilità e finitura invisibile. A richiesta disponibile tagliato a 50 cm.

RAPY 100 PER RETI PESANTI

POLIPROPILENE HD GRIGIO

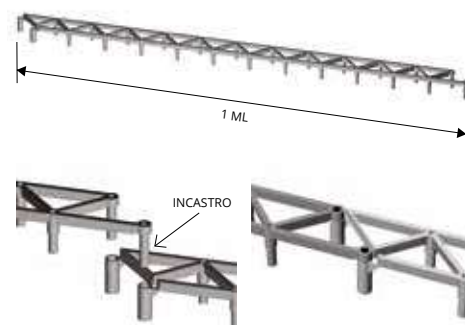
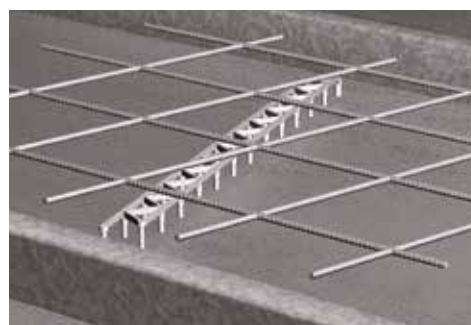

distanziatori

POLIPROPILENE HD GRIGIO
lunghezza 1 ml - conf. 80 ml

Articolo	H mm	€/ml	€/conf.
PLF 20	20		
PLF 25	25		
PLF 30	30		

Portata peso:
3.000 Kg, per pezzo (lunghezza 1 ml) uniformemente distribuiti.

POLIPROPILENE HD GRIGIO
lunghezza 1 ml - conf. 60 ml

Articolo	H mm	€/ml	€/conf.
PLF 35	35		
PLF 40	40		
PLF 45	45		
PLF 50	50		
PLF 55	55		
PLF 60	60		



Distanziatore lineare estremamente robusto e resistente, unibile longitudinalmente con un semplice incastro per ottenere lunghezze variabili. La nuova forma permette di coniugare elevate performance tecniche alla ottimizzazione dei costi.

RAPY 100 ECO

POLIPROPILENE HD GRIGIO

RAPY 100 ECO
lunghezza 1 ml - conf. 64 ml

Articolo	H mm	€/ml	€/conf.
PLFE 20	20		
PLFE 25	25		
PLFE 30	30		
PLFE 35	35		
PLFE 40	40		

ARTICOLO NON SCONFEZIONABILE

RAPY 100 ECO
lunghezza 1 ml - conf. 64 ml

Articolo	H mm	€/ml	€/conf.
PLFE 45	45		*
PLFE 50	50		*
PLFE 55	55		*
PLFE 60	60		*

ARTICOLO NON SCONFEZIONABILE



distanziatori

Il distanziatore **RAPY 200** è robusto, resistente e facile da posare. Adatto per strutture armate orizzontali, verticali ed inclinate. I fori laterali e orizzontali permettono una perfetta penetrazione nel calcestruzzo. Rovesciato può essere usato per pannelli isolanti, per solai e strutture prefabbricate. A richiesta disponibile da 1 metro.

RAPY 200

POLIPROPILENE HD GRIGIO

POLIPROPILENE HD GRIGIO
lunghezza 2 ml - conf. 96 ml

Articolo	H mm	€/ml	€/conf.
PLF 20R	20		
PLF 25R	25		
PLF 30R	30		
PLF 40R	40		

Portata peso:
3.000 Kg, per pezzo (lunghezza 2 ml) uniformemente distribuiti.
Il distanziatore è formato da due pezzi da 1 ml uniti tra loro.

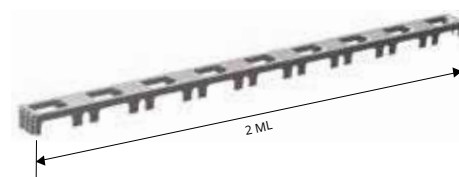

distanziatori

Distanziatore ad uso orizzontale per reti ed armature pesanti, supporta forti pesi incidenti e carichi pesanti con grande stabilità.

MULTIPIEDE

POLIETILENE HD GRIGIO

POLIETILENE HD GRIGIO
lunghezza 50 CM - Conf. 100 PZ (DMP 30 - conf. 75 Pz)

Articolo	H mm	€/Pz	€/conf.
DMP 20	20		*
DMP 25	25		*
DMP 30	30		*

Portata peso:
2.500 Kg, per pezzo (lunghezza 50 cm) uniformemente distribuiti.

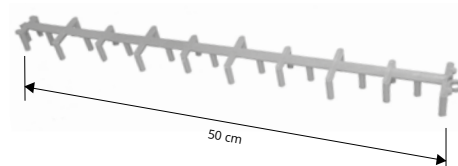

distanziatori

* = Articolo a richiesta minimo d'ordine 10000 Pz. Tempi di produzione 4/5 settimane. Prezzo da concordare

Prezzi riferiti alle confezioni intere.

TIPO "PAV" A SPIRALE

POLIPROPILENE HD GRIGIO

distanziatori per reti elettrosaldate

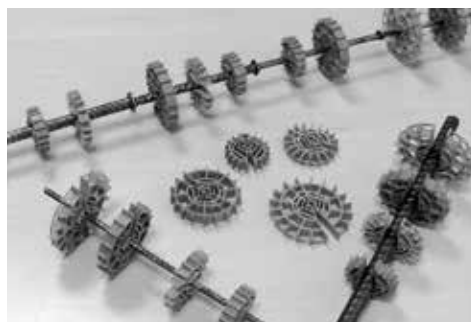
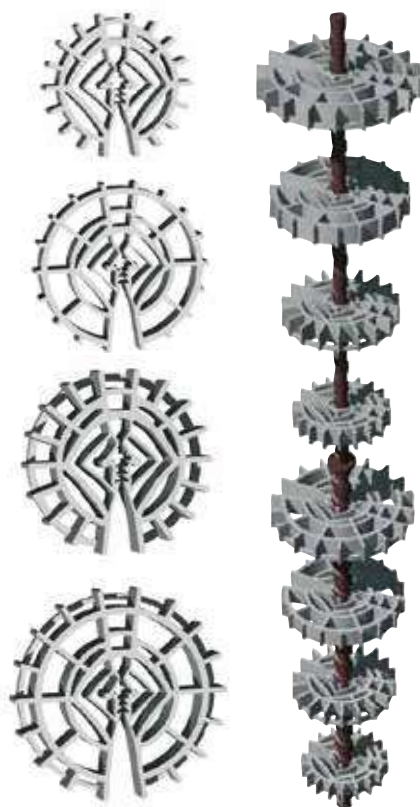

POLIPROPILENE HD GRIGIO
conf. 2000 PZ

Articolo	dist. cassero mm	Ø tondino mm	€/Pz	€/conf.
PPV 10	10	4/8		
PPV 15	15	4/8		



DISTANZA
DAL CASSERO



POLIPROPILENE HD GRIGIO
conf. 1000 PZ

Articolo	dist. cassero mm	Ø tondino mm	€/Pz	€/conf.
PPV 20	20	4/8		
PPV 25	25	4/12		
PPV 30	30	4/12		

POLIPROPILENE HD GRIGIO
conf. 500 PZ

Articolo	dist. cassero mm	Ø tondino mm	€/Pz	€/conf.
PPV 40	40	8/16		
PPV 50	50	8/16		

NUOVO MODELLO BREVETTATO UNIVERSALE PER TONDINI Ø 4/12 MM.

I vantaggi della nuova serie PAV sono i seguenti:

- 1° Unico distanziatore universale per ferri da 4 a 12 mm.
- 2° Facilità d'inserimento.
- 3° Robusto e resistente sostiene carichi elevati.

TIPO "PAU" A TORRE

POLIPROPILENE HD GRIGIO

distanziatori per reti elettrosaldate



POLIPROPILENE HD GRIGIO
conf. 4000 PZ (PPU 10) - conf. 3000 PZ (PPU 15)

Articolo	dist. cassero mm	Ø tondino mm	€/Pz	€/conf.
PPU 10	10	4/12		
PPU 15	15	4/12		

POLIPROPILENE HD GRIGIO
conf. 1000 PZ

Articolo	dist. cassero mm	Ø tondino mm	€/Pz	€/conf.
PPU 30	30	4/12		
PPU 40	40	4/12		

NUOVO MODELLO PIÙ ROBUSTO E RESISTENTE

I vantaggi della nuova serie PAU sono i seguenti:

- 1° Unico distanziatore universale per ferri da 4 a 12 mm.
- 2° Facilità d'inserimento.
- 3° Robusto e resistente sostiene carichi elevati.



POLIPROPILENE HD GRIGIO
conf. 2000 PZ

Articolo	dist. cassero mm	Ø tondino mm	€/Pz	€/conf.
PPU 20	20	4/12		
PPU 25	25	4/12		

DISTANZIATORE PER RETI ad uso verticale ed orizzontale. Completo di ganci di fissaggio alla rete.
Dimensioni 192 x 90 mm.

DISTANZIATORI PER RETI VERTICALI/ORIZZONTALI

POLIETILENE HD GRIGIO

POLIETILENE HD GRIGIO

lung. 192 mm - largh. 90 mm

Articolo	Pz/conf.	H mm	€/Pz	€/conf.
DVO 10	400	10		*
DVO 15	400	15		*
DVO 20	300	20		*
DVO 25	120	25		*
DVO 30	250	30		
DVO 35	200	35		*

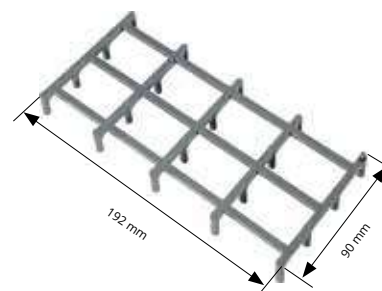

distanziatori

DISTANZIATORI PER VETROMATTONI

POLISTIROLO HD

POLISTIROLO HD BIANCO

conf. 600 PZ

Articolo	spess. mm	€/Pz	€/conf.
DSVT	10		*

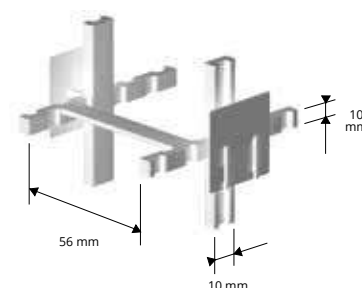

distanziatori

Il **DISTANZIATORE A DOPPIO INCASTRO** tipo **DOPPY** permette di tenere contemporaneamente due reti di Ø da 4 a 8 mm alla stessa distanza dal cassero.

TIPO "DOPPY" A DOPPIO INCASTRO

POLIPROPILENE HD GRIGIO



POLIPROPILENE HD GRIGIO - per reti fino a Ø 8 mm

conf. 500 PZ

Articolo	dist. rete L mm	€/Pz	€/conf.
PPY 15	100		*

POLIPROPILENE HD GRIGIO - per reti fino a Ø 8 mm

conf. 250 PZ

Articolo	dist. rete L mm	€/Pz	€/conf.
PPY 20	150		*
PPY 25	200		*
PPY 30	250		*

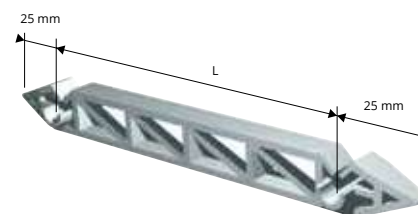

distanziatori

COPERCHI PROTETTIVI PER FERRI DI RIPRESA

POLIPROPILENE HD

I **COPERCHI PROTETTIVI** sono stati creati per ottemperare alla normativa sulla sicurezza della legge 81/2008. Proteggono l'estremità dei ferri sporgenti evitando infortuni agli operatori. Da inserire all'estremità dei ferri da cantiere. Disponibile due tipologie per diametri diversi.

prodotti per la posa

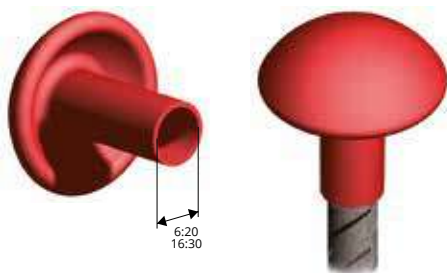

POLIPROPILENE HD - colore rosso
conf. 200 PZ (divise in 2 sacchetti da 100)

Articolo	Ø mm	€/Pz	€/conf.
PCPF 620	6/20		
PCPF 1630	16/30		

PIASTRA SPESSORE PER MONTAGGIO PANNELLI PREFABBRICATI

POLIPROPILENE

prodotti per la posa

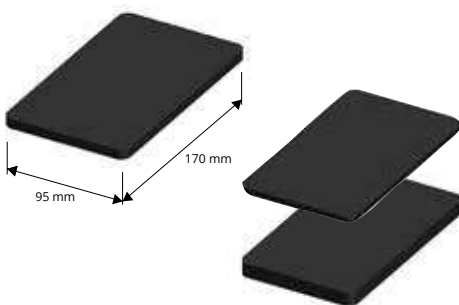

POLIPROPILENE HD
dimensioni 170 X 95 mm - conf. 400 PZ

Articolo	spess. mm.	€/Pz	€/conf.
PPN 02	2		

POLIPROPILENE HD
dimensioni 170 X 95 mm - conf. 100 PZ

Articolo	spess. mm.	€/Pz	€/conf.
PPN 10	10		

POLIPROPILENE HD
dimensioni 170 X 95 mm - conf. 200 PZ

Articolo	spess. mm.	€/Pz	€/conf.
PPN 05	5		

SPESSORI A CUNEO

PLASTICA AD ALTA RESISTENZA

prodotti per la posa

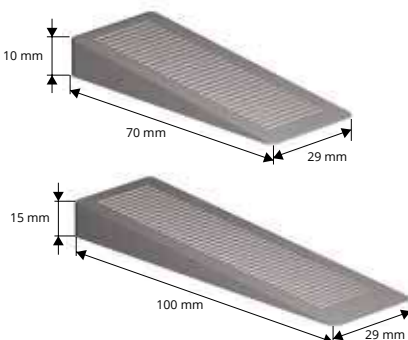

PLASTICA AD ALTA RESISTENZA - colore standard grigio
conf. 100 PZ

Articolo	H mm	€/Pz	€/conf.
SAC 10	10		*
SAC 15	15		*

© 2022 All rights reserved by Progress Profiles. Printed in Italy

Il **DISTANZIATORE PAX** è un distanziatore robusto usato per reti orizzontali la forma permette di utilizzare reti di Ø 10 / 16 mm.

TIPO "PAX" ROBUSTO

POLIETILENE HD GRIGIO

POLIETILENE HD GRIGIO - Ø tondino 10/16 mm

conf. 2000 PZ

Articolo	dist. cassero mm	€/Pz	€/conf.
PPX 15	15		

**

POLIETILENE HD GRIGIO - Ø tondino 10/16 mm

conf. 1000 PZ

Articolo	dist. cassero mm	€/Pz	€/conf.
PPX 20	20		
PPX 25	25		
PPX 30	30		
PPX 40	40		

**

**

**

**



distanziatori

Il **DISTANZIATORE PAL** è un distanziatore leggero usato per unire il traliccio dei solai della rete mantenendo la distanza dal cassero.

TIPO "PAL" PER SOLAI

POLIPROPILENE HD GRIGIO

POLIPROPILENE HD GRIGIO - Ø tondino 6+5 mm

conf. 2000 PZ

Articolo	dist. cassero mm	€/Pz	€/conf.
PPO 15	15		
PPO 20	20		

*

*

POLIPROPILENE HD GRIGIO - Ø tondino 6+5 mm

conf. 1000 PZ

Articolo	dist. cassero mm	€/Pz	€/conf.
PPO 25	25		

*



per reti

Il **DISTANZIATORE PAS** è un distanziatore robusto usato per armature pesanti e per ferri di grosso diametro.

TIPO "PAS" A SELLA

POLIETILENE HD GRIGIO

POLIETILENE HD GRIGIO - Ø tondino 0/28 mm

conf. 2000 PZ - (divisi in sacchetti da 1000 PZ)

Articolo	dist. cassero mm	€/Pz	€/conf.
PPS 15	15		
PPS 20	20		
PPS 25	25		

**

**

**

POLIETILENE HD GRIGIO - Ø tondino 0/28 mm

conf. 1000 PZ - (divisi in sacchetti da 500 PZ)

Articolo	dist. cassero mm	€/Pz	€/conf.
PPS 30	30		
PPS 40	40		
PPS 50	50		

**

**

**



elettrosaldate

* = Articolo a richiesta minimo d'ordine 10000 Pz. Tempi di produzione 4/5 settimane. Prezzo da concordare

** = Articolo a richiesta minimo d'ordine 50000 Pz. Tempi di produzione 4/5 settimane. Prezzo da concordare

Prezzi riferiti alle confezioni intere.

GUARNIZIONI PER CASSERI

PVC / GOMMA

guarnizioni per casseri prefabbricati industriali

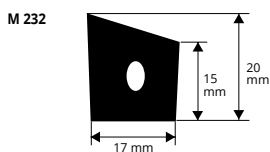

PVC / GOMMA
lunghezza rotoli 50 ml

Articolo	€/ml
M 232	prezzo a richiesta *

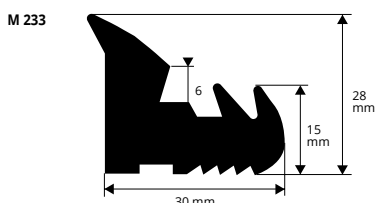

PVC / GOMMA
lunghezza rotoli 50 ml

Articolo	€/ml
M 233	prezzo a richiesta *

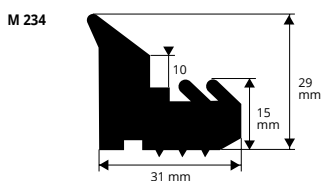

PVC / GOMMA - peso 650 gr / ml
lunghezza rotoli 50 ml

Articolo	€/ml
M 234	prezzo a richiesta *
M 234 A	prezzo a richiesta *
M 234 B	prezzo a richiesta *

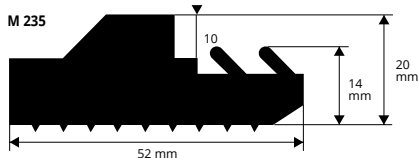
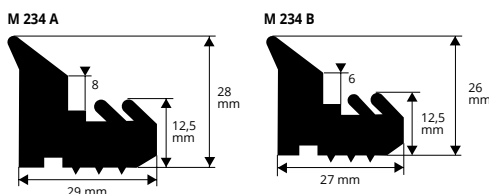

PVC / GOMMA - peso 980 gr / ml
lunghezza rotoli 50 ml

Articolo	€/ml
M 235	prezzo a richiesta *

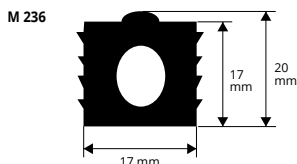

PVC / GOMMA - peso 270 gr / ml
lunghezza rotoli 50 ml

Articolo	€/ml
M 236	prezzo a richiesta *
M 236 A	prezzo a richiesta *
M 236 B	prezzo a richiesta *

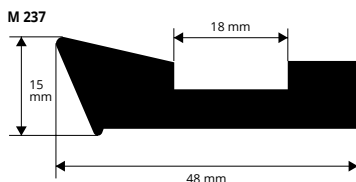
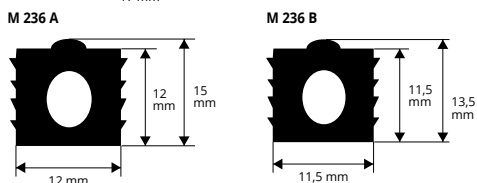

PVC / GOMMA - peso 510 gr / ml
lunghezza rotoli 50 ml

Articolo	€/ml
M 237	prezzo a richiesta *



© 2022 All rights reserved by Progress Profiles, Printed in Italy

EDILIZIA

GUARNIZIONI PER CASSERI

PVC / GOMMA

guarnizioni per casseri prefabbricati industriali



PVC / GOMMA - peso 695 gr / ml
lunghezza rotoli 50 ml

Articolo	€/ml
M 238	prezzo a richiesta *

M 238

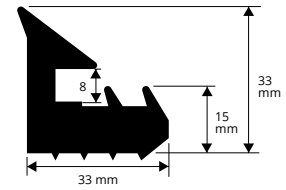

PVC / GOMMA - peso 880 gr / ml
lunghezza rotoli 50 ml

Articolo	€/ml
M 239	prezzo a richiesta *

M 239

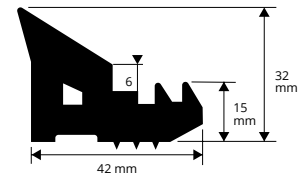

PVC / GOMMA
lunghezza rotoli 50 ml

Articolo	€/ml
M 240	prezzo a richiesta *
M 240 A	prezzo a richiesta *
M 240 B	prezzo a richiesta *

M 240

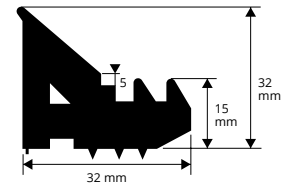

M 240 A

M 240 B

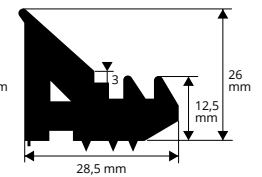
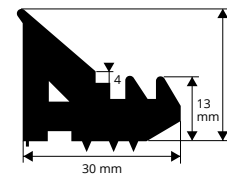

PVC / GOMMA
lunghezza rotoli 50 ml

Articolo	€/ml
M 241	prezzo a richiesta *

M 241

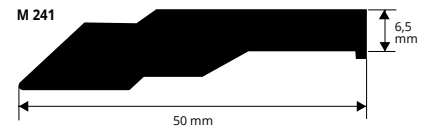

PVC / GOMMA - peso 695 gr / ml
lunghezza rotoli 50 ml

Articolo	€/ml
M 242	prezzo a richiesta *

M 242

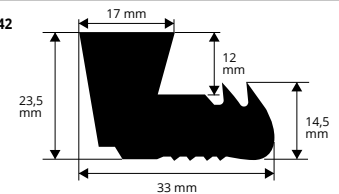

PVC / GOMMA - peso 630 gr / ml
lunghezza rotoli 50 ml

Articolo	€/ml
M 243	prezzo a richiesta *

M 243

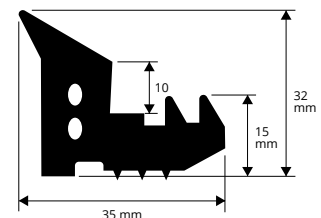

* = Articolo a richiesta minimo d'ordine 50 ml. Tempi di produzione 4/5 settimane. Prezzo da concordare

Prezzi riferiti alle confezioni intere.

GUARNIZIONI PER CASSERI

PVC / GOMMA

guarnizioni per casseri prefabbricati industriali

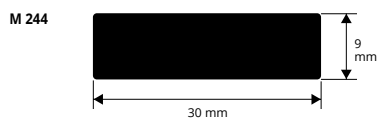

PVC / GOMMA - peso 180-330 gr / ml
lunghezza rotoli 50 ml

Articolo	€/ml
M 244	prezzo a richiesta *
M 244 A	prezzo a richiesta *

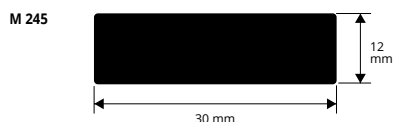

PVC / GOMMA
lunghezza rotoli 50 ml

Articolo	€/ml
M 245	prezzo a richiesta *

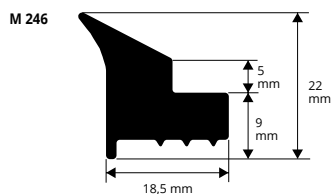

PVC / GOMMA - peso 330 gr / ml
lunghezza rotoli 50 ml

Articolo	€/ml
M 246	prezzo a richiesta *

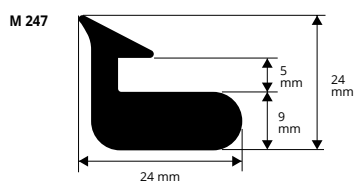

PVC / GOMMA - peso 335 gr / ml
lunghezza rotoli 50 ml

Articolo	€/ml
M 247	prezzo a richiesta *

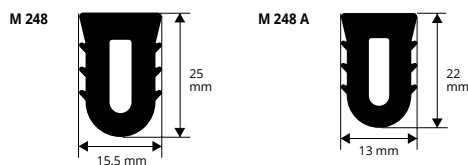

PVC / GOMMA - peso 270 gr / ml
lunghezza rotoli 50 ml

Articolo	€/ml
M 248	prezzo a richiesta *
M 248 A	prezzo a richiesta *

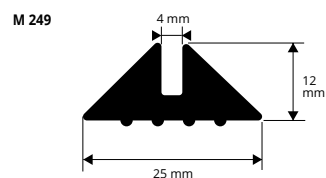

PVC / GOMMA - peso 220 gr / ml
lunghezza rotoli 50 ml

Articolo	€/ml
M 249	prezzo a richiesta *



© 2022 All rights reserved by Progress Profiles. Printed in Italy

EDILIZIA

GUARNIZIONI PER CASSERI

PVC / GOMMA

Guarnizioni per casseri prefabbricati industriali



PVC / GOMMA
lung. rotoli 50 ml

Articolo	€/ml
M 250	prezzo a richiesta *

M 250

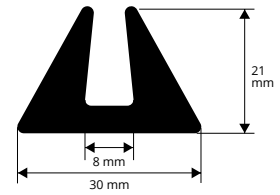

PVC / GOMMA
lung. rotoli 50 ml

Articolo	€/ml
M 251	prezzo a richiesta *

M 251

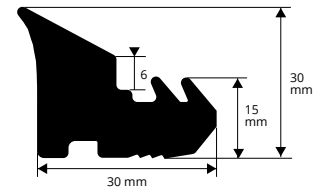

PVC / GOMMA
lung. rotoli 50 ml

Articolo	€/ml
M 252	prezzo a richiesta *

M 252

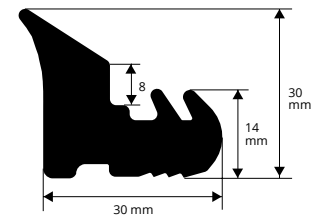

PVC / GOMMA
lung. rotoli 50 ml

Articolo	€/ml
M 253	prezzo a richiesta *

M 253

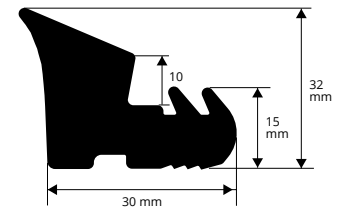

PVC / GOMMA
lung. rotoli 50 ml

Articolo	€/ml
M 254	prezzo a richiesta *

M 254

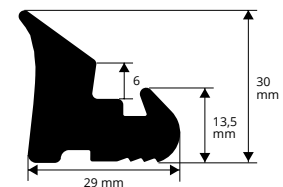

PVC / GOMMA
lung. rotoli 50 ml

Articolo	€/ml
M 255	prezzo a richiesta *

M 255

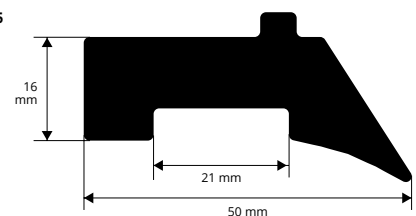

* = Articolo a richiesta minimo d'ordine 50 ml. Tempi di produzione 4/5 settimane. Prezzo da concordare

Prezzi riferiti alle confezioni intere.

GUARNIZIONI PER CASSERI

PVC / GOMMA

guarnizioni per casseri prefabbricati industriali

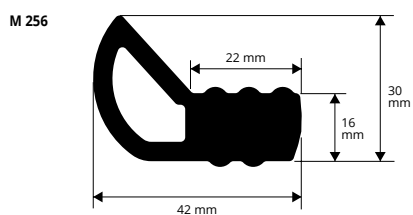

PVC / GOMMA
lunghezza rotoli 50 ml

Articolo	€/ml
M 256	prezzo a richiesta *

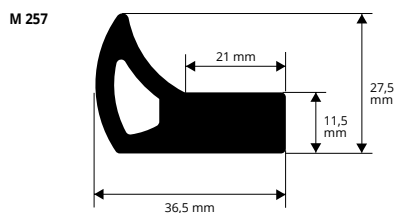

PVC / GOMMA
lunghezza rotoli 50 ml

Articolo	€/ml
M 257	prezzo a richiesta *

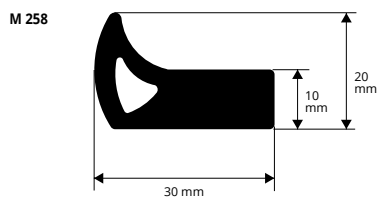

PVC / GOMMA
lunghezza rotoli 50 ml

Articolo	€/ml
M 258	prezzo a richiesta *

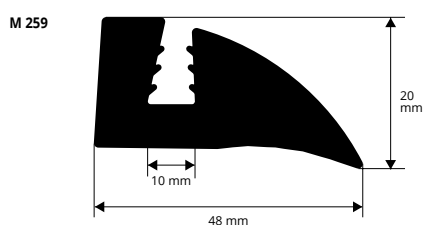

PVC / GOMMA - peso 750 gr / ml
lunghezza rotoli 50 ml

Articolo	€/ml
M 259	prezzo a richiesta *

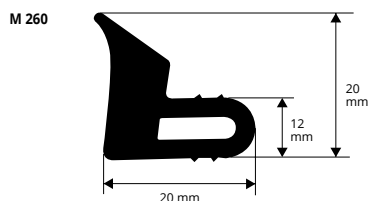

PVC / GOMMA - peso 350 gr / ml
lunghezza rotoli 50 ml

Articolo	€/ml
M 260	prezzo a richiesta *



© 2022 All rights reserved by Progress Profiles. Printed in Italy

GUAINA COPRI-FUGA A PALLONCINO

RESINA VINILICA FLESSIBILE COESTRUSA

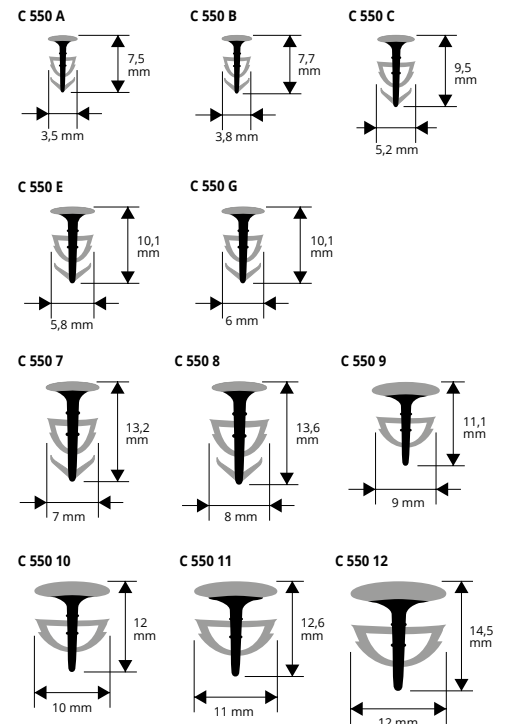
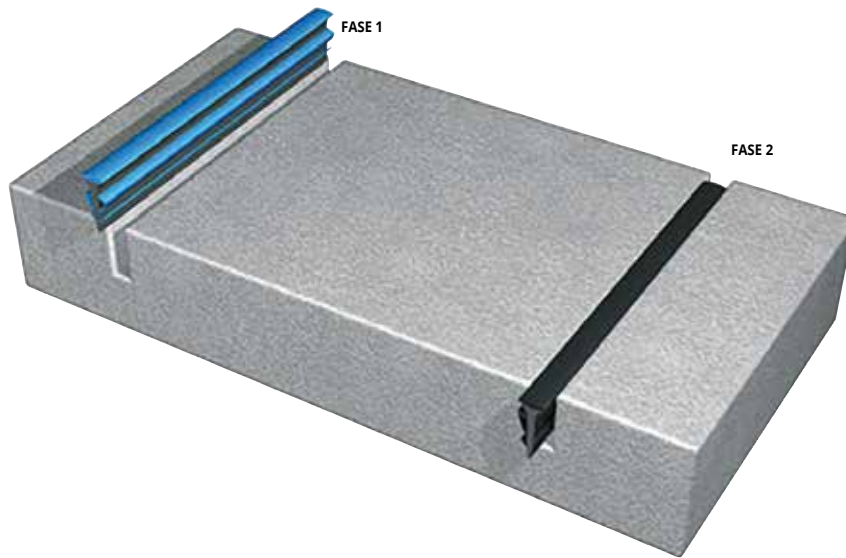

Per pavimenti industriali - RESINA VINILICA FLESSIBILE

conf. rotolo 250 ml

Articolo	L guaina mm	spessore disco mm	€/rotolo	€/ml
C 550 A..	3,5	2,4		*
C 550 B..	3,8	2,8		*
C 550 C..	5,2	3,2		*
C 550 E..	5,8	3,6/3,8		*
C 550 G..	6	4,2		*

MINIMO QUANTITATIVO 20 ROTOLI = 5000 ml
per ogni colore e misura.
Disponibile per ogni tipo di disco diamantato e abrasivo.

Per fughe maggiorate - RESINA VINILICA FLESSIBILE

conf. rotolo 200 ml

Articolo	L guaina mm	spessore disco mm	€/rotolo	€/ml
C 550 7..	7	5/6		*
C 550 8..	8	6/7		*

Per fughe maggiorate - RESINA VINILICA FLESSIBILE

conf. rotolo 150 ml

Articolo	L guaina mm	spessore disco mm	€/rotolo	€/ml
C 550 9..	9	7/8		*
C 550 10..	10	8/9		*

Per fughe maggiorate - RESINA VINILICA FLESSIBILE

conf. rotolo 100 ml

Articolo	L guaina mm	spessore disco mm	€/rotolo	€/ml
C 550 11..	11	9/10		*
C 550 12..	12	10/11		*

Le guaine riportate hanno la parte superiore piatta più larga per coprire le scheggiature del pavimento create dal disco durante il taglio.

Disponibili nei colori: G - Y - R - N - B. La sigla del colore scelto va aggiunta alla sigla dell'articolo. Esempio: C 550 A.. (finitura scelta Grigio) C 550 AG.

GAMMA COLORI



RISOLVE I SEGUENTI PROBLEMI:

- Copre perfettamente la fuga effettuata con qualsiasi tipo di disco e rimane per lungo tempo in posa a livello del pavimento senza scendere.
- Grazie al Gambo centrale, semi rigido, non permette il ritiro della guaina nelle zone di giuntura.
- Quando il disco si consuma non serve cambiare la guaina perché si adatta anche nelle fughe più strette.
- Disponibile anche per fughe maggiorate da 6 mm a 12 mm.
- Grande facilità nella posa.

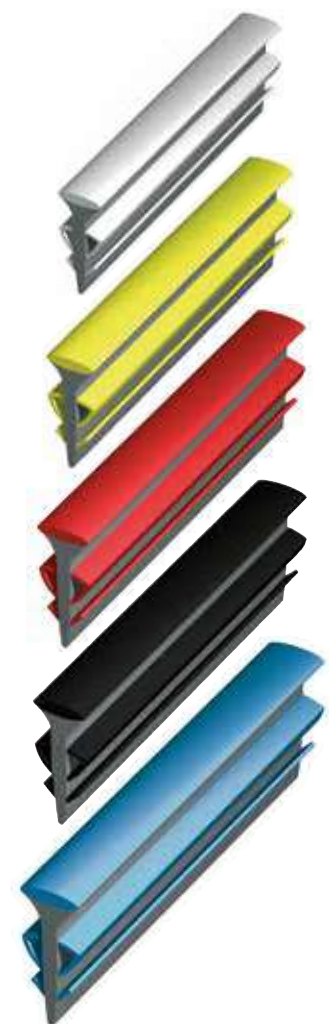

* = Articolo a richiesta minimo d'ordine 5000 ml. Tempi di produzione 4/5 settimane. Prezzo da concordare

Prezzi riferiti alle confezioni intere.

PAVIJOINT

PVC RIGIDO GRIGIO

PAVIJOINT è un profilo in pvc rigido con la parte superiore in pvc/gomma elastica il quale sollecita i movimenti del pavimento. All'interno del profilo, vengono inseriti due ferri a T, per irrobustire il profilo e per unire due barre, inoltre vengono effettuati i fori passanti per i barotti ad una distanza di 80 cm. Il **PAVIJOINT** sostituisce completamente i tradizionali rigoni in alluminio usati per casserare il getto di calcestruzzo, evitando di scasserare il getto e di tagliare il giunto con i dischi diamantati in un punto delicato come i giunti di ripresa.

giunto di costruzione per riprese di getto

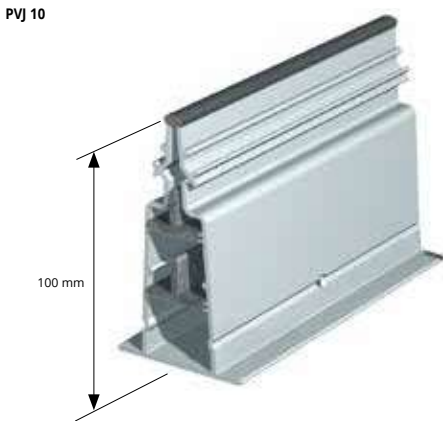

TIPO DI POSA PAVIMENTO:
esempio di posa per altezze tra i 15 e 20 mm

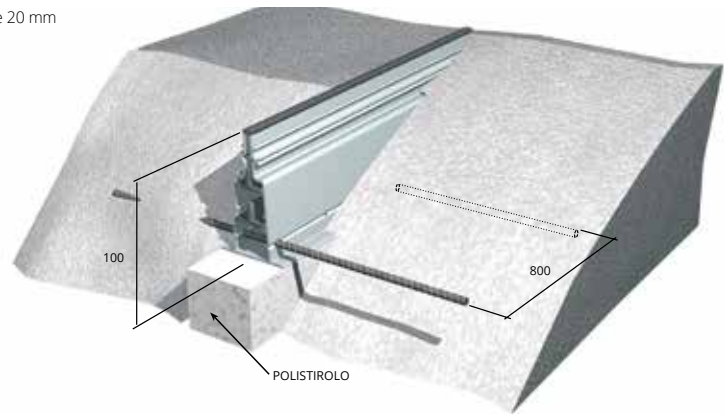

TIPO DI POSA SOLAIO:
esempio di posa per altezza di 10 mm

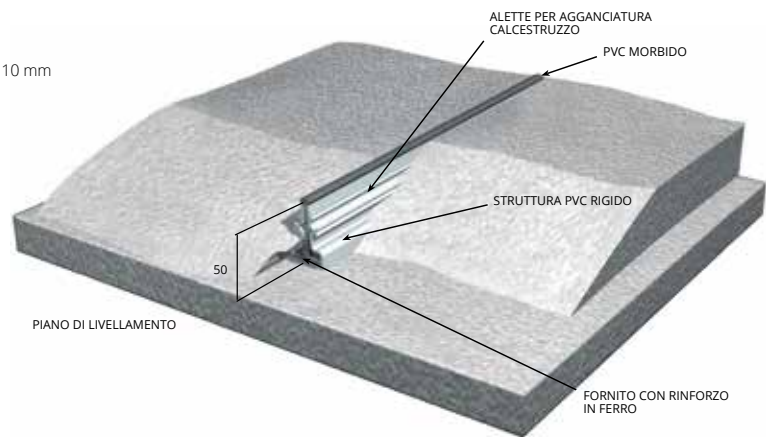

PAVIJOINT COMPLETO - RESINA VINILICA RIGIDA
lunghezza barre 3,10 ml

Articolo	H mm	€/ml	€/Pz
PVJ 10	100		*

CARATTERISTICHE FISICHE-MECCANICHE DEL PVC RIGIDO

PROPRIETÀ	U.M.	RISULTATI	METODO
Peso Specifico	gr/cm ³	1.45 +/- 0.020	ASTM-D 792
Res. alla trazione a snervamento	N/mm ²	49	ASTM-D 638
Res. alla trazione a rottura	N/mm ²	44	ASTM-D 638
Res. alla trazione a rottura	%	4%	ASTM-D 638
Res. alla flessione a snervamento	N/mm ²	94	ASTM-D 790
Res. alla flessione modulo elastico	N/mm ²	3240	ASTM-D 790
Resistenza all'urto	J/m a 23°C	44	ASTM-D 256
Temperatura rammolimento	Vicat°C	83 50N	ASTM-D 1525

CARATTERISTICHE FISICHE-MECCANICHE DEL PVC/GOMMA MORBIDO

PROPRIETÀ	U.M.	RISULTATI	METODO
Peso Specifico	gr/cm ³	1.25 +/- 0.02	ISO 1183
Durezza	Sh A 15"	67 +/- 2	ISO 868
Carico di rottura	N/mm ²	> 16	ISO 527
Allungamento rottura	%	> 350	ISO 27

* = Articolo a richiesta minimo d'ordine 100 ml. Tempi di produzione 4/5 settimane. Prezzo da concordare

ACCESSORI per la posa

PVC RIGIDO GRIGIO



TUBO DISTANZIATORE RIGATO (per neutralizzare i barotti)
PVC RIGIDO - lunghezza barre 2 ml - conf. 20 PZ - 50 ml

Articolo	Ø mm int.	€/ml	€/Pz
PPD 20	20		
PPD 22	22		

TAPPI PER TUBO ALETTATO - POLIETILENE HD GRIGIO
conf. 2000 PZ (divise in sacchetti 1000 PZ)

Articolo	Ø mm	€/Pz	€/conf.
PPT 20	20		
PPT 22	22		

SQUADRETTE PER BLOCCAGGIO PAVIJOINT - conf. 20 PZ

Articolo	€/Pz	€/conf.
SQBD		*

* = Articolo a richiesta minimo d'ordine 10000 Pz. Tempi di produzione 4/5 settimane. Prezzo da concordare

Prezzi riferiti alle confezioni intere.

Il **CARRELLO POSA GUAINA** è stato progettato per posare in modo facile e corretto la guaina a palloncino nelle varie misure. Viene fornito con tutti gli accessori indicati nella foto (escluso la pinza).

CARRELLO POSA GUAINA PER PAVIMENTI INDUSTRIALI

CARRELLO POSA GUAINA PER PAVIMENTI INDUSTRIALI
con accessori (peso supplementare - spazzamelma)

conf. bancale

Articolo	€/Pz
CPGC	



INIZIO POSA



FACILITÀ D'USO



SPAZZA - BOIACCA PER UNA POSA PIÙ CONTROLLATA



PIEDINI ALZA RULLO



PESO SUPPLEMENTARE



LEGGERA PER IL TRASPORTO

prodotti per la posa

© 2022 All rights reserved by Progress Profiles. Printed in Italy