

Un'interpretazione di:

Kaufmann "Fallingwater" House, Frank L.I. Wright, Pennsylvania (USA), 1939



PROFILES & SYSTEMS

SISTEMI DOCCIA E DRENAGGIO

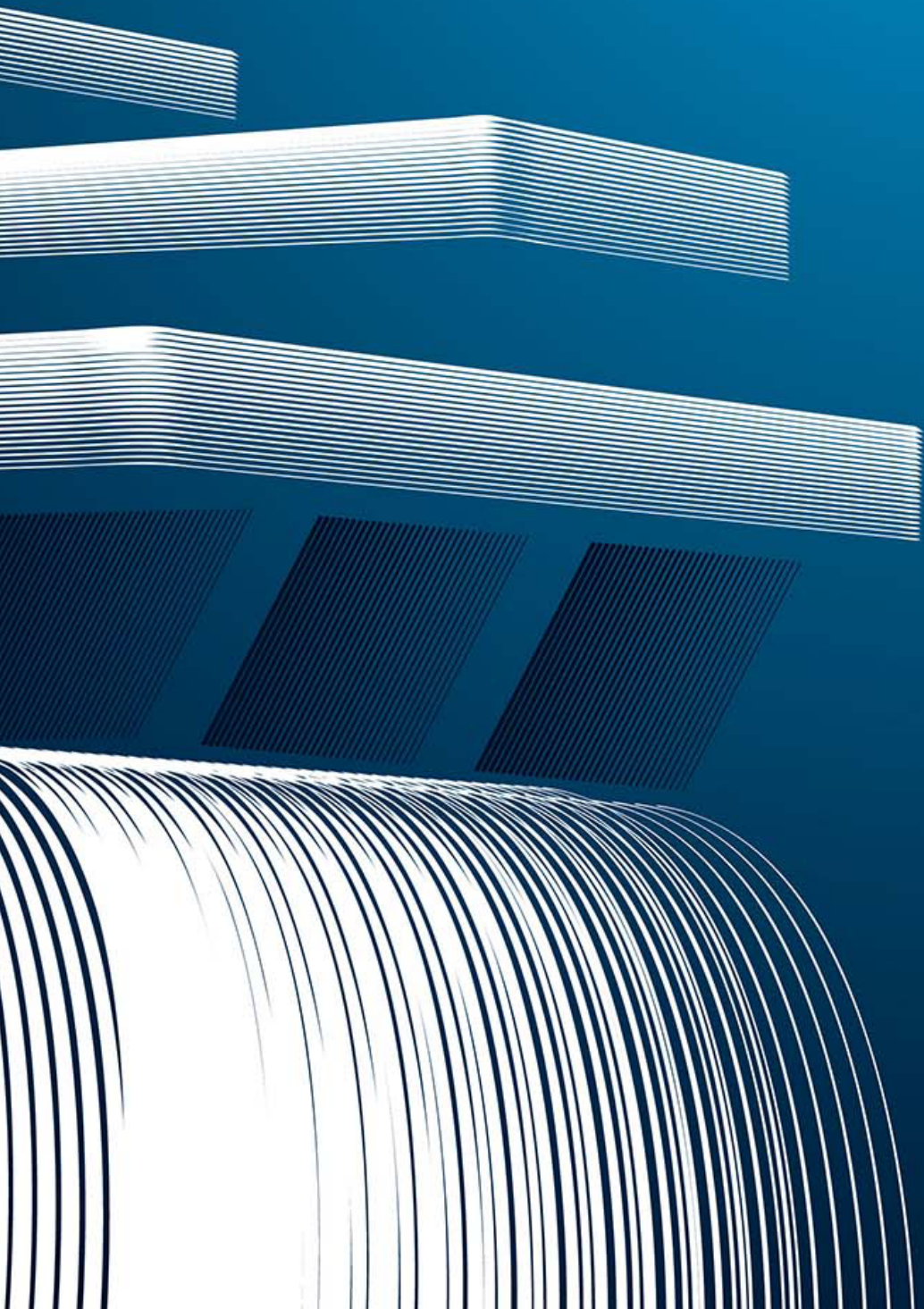

PROSHOWER LINEAR KIT SYSTEM

Sistema innovativo che coniuga funzionalità e design per soddisfare, con un'ampia e versatile gamma di soluzioni, ogni specifica esigenza in fatto di "ambiente doccia".



Articolo	Descrizione	Pz/conf	€/Pz
PSHPANEK	PROSHOWER LINEAR KIT BASE	1	

Articolo	Componenti del Kit	Pz/conf
PSHPAN	PROSHOWER PANEL - polistirene stampato 120 cm x 120 cm con tassello profoil	1
PRBFXB	PROBAND FIX sigillante igroindurente bianco	2
PRBPE 1507	PROBAND 150 bandella impermeabile - 7,5 ml	1
PFLO 0405	ROTOLO PROFOIL membrana elastica impermealizzante - 5 ml	1
PIAA 40212	PROFILO IN ALLUMINIO livellamento massetto - lunghezza 120 cm	2
PRSPD 10	SPATOLA DENTATA per applicazione Proband fix	1



PROSHOWER PANEL LINEAR
PSHPAN



PROFOIL
PFLO 0405



PROBAND 150
PRBPE 1507



PROBAND FIX
PRBFXB



SPATOLA
PRSPD 10



PROFILI IN ALLUMINIO
PIAA 40212

Articolo	Descrizione	Pz/conf	€/Pz
PSHPAN	PROSHOWER PANEL LINEAR - polistirene stampato hd 120 cm x 120 cm con tassello profoil preincollato	1	

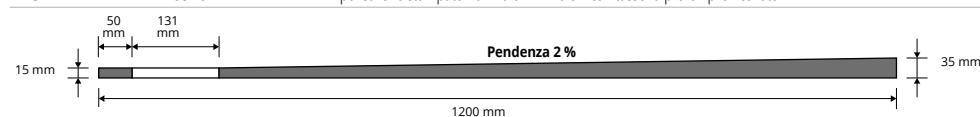

Articolo	Descrizione	Pz/conf	€/Pz
PSHPANXT 60120	PROSHOWER PANEL EXTENSION 120x60 cm per PROSHOWER PANEL LINEAR - Pendenza 2%	1	
PSHPANXTL 60120	PROSHOWER PANEL EXTENSION LATERAL 60x120 cm per PROSHOWER PANEL LINEAR - Pendenza 2%	1	

PROSHOWER PANEL EXTENSION
SCHEMA DI POSA

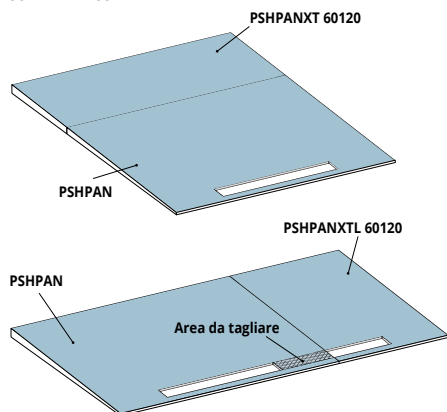

© 2022 All rights reserved by Progress Profiles, Printed in Italy

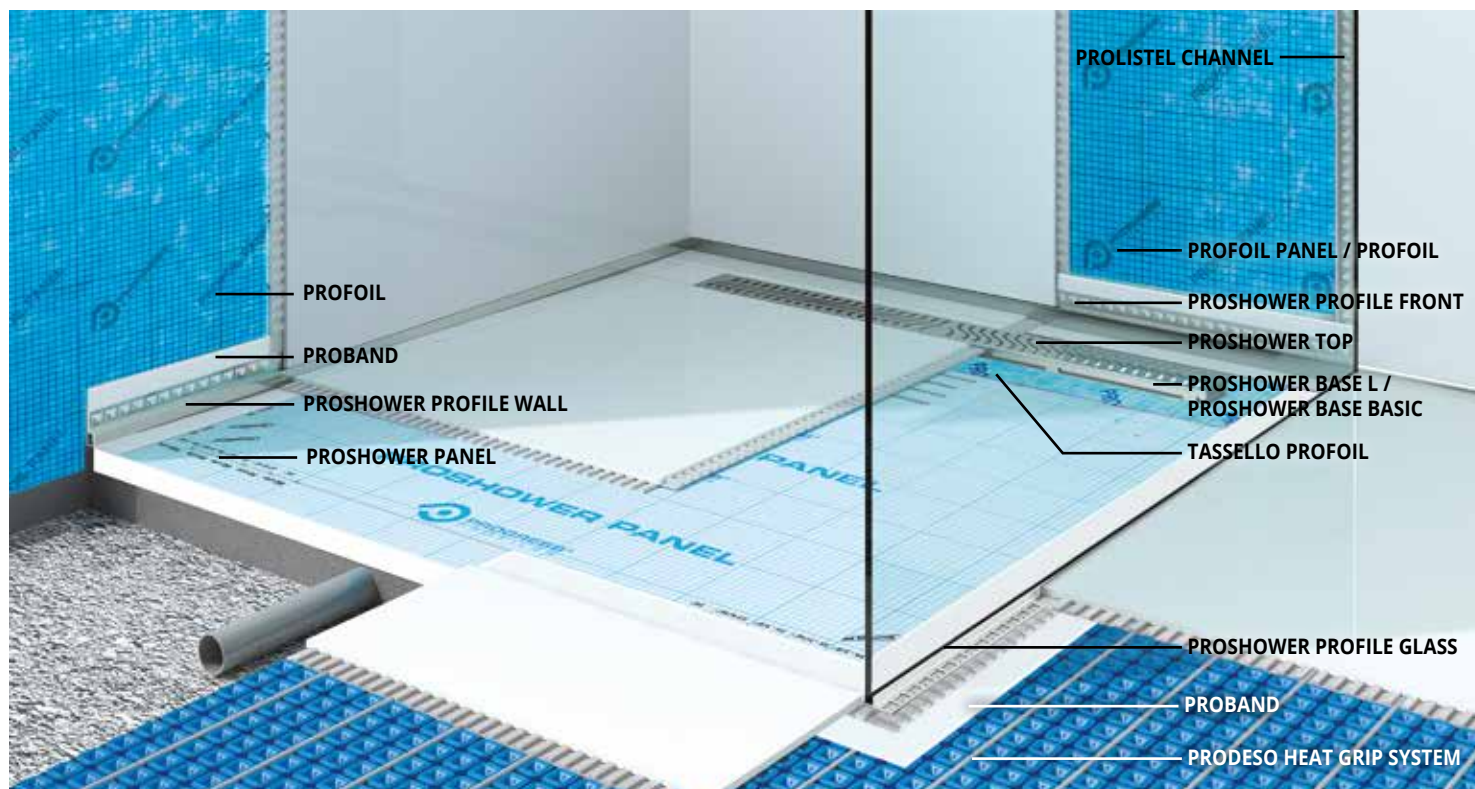

PROFOIL
PROBAND
PROSHOWER PROFILE WALL
PROSHOWER PANEL

PROLISTEL CHANNEL
PROFOIL PANEL / PROFOIL
PROSHOWER PROFILE FRONT
PROSHOWER TOP
PROSHOWER BASE L / PROSHOWER BASE BASIC
TASSELLO PROFOIL
PROSHOWER PROFILE GLASS
PROBAND
PRODESO HEAT GRIP SYSTEM

PROSHOWER BASE L è una canalina in acciaio inox AISI 304/1.4301 - V2A per la realizzazione di docce a pavimento. La canalina, con altezza complessiva di 85 mm è corredata con 6 diverse griglie di finitura in acciaio INOX. **PROSHOWER BASE L** è soggetta ad una elettro-lucidatura e conseguente passivazione che garantiscono una eccellente resistenza in ogni ambiente. Il suo basso spessore, il sifone orientabile a 360°, la modularità e l'elevato numero di griglie di finitura, rendono **PROSHOWER BASE L** una soluzione molto apprezzata.

PROSHOWER BASE L

ACCIAIO INOX AISI 304/1.4301-V2A
SUPER LUCIDO



* L 30 cm

PSHWDL 30 / 70 / 80 / 90 / 100 / 120

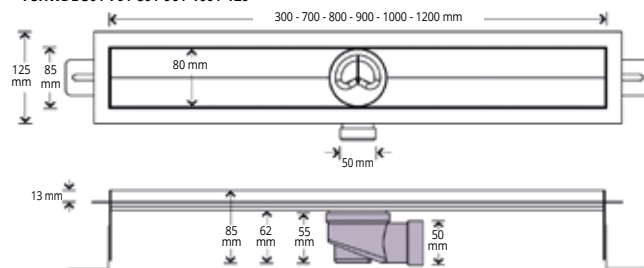

A RICHIESTA

PROSHOWER BASE L con sifone verticale completo di tassello Profoil premontato (codice di riferimento: PSHWDVS ...). Uscita Ø 50 mm

CORPO CANALINA IN ACCIAIO INOX AISI 304

Articolo	Descrizione	Pz/conf	€/Pz
PSHWDL 30	PROSHOWER BASE L-ACC-L 30 x 8 cm	1	
PSHWDL 70	PROSHOWER BASE L-ACC-L 70 x 8 cm	1	
PSHWDL 80	PROSHOWER BASE L-ACC-L 80 x 8 cm	1	
PSHWDL 90	PROSHOWER BASE L-ACC-L 90 x 8 cm	1	
PSHWDL 100	PROSHOWER BASE L-ACC-L 100 x 8 cm	1	
PSHWDL 120	PROSHOWER BASE L-ACC-L 120 x 8 cm	1	

PROSHOWER BASE BASIC è una canalina in polipropilene per la realizzazione di docce a pavimento, disponibile in differenti lunghezze e provvista di diverse griglie di finitura.

PROSHOWER BASE BASIC

POLIPROPILENE GRIGIO



CORPO CANALINA IN POLIPROPILENE GRIGIO

Articolo	Descrizione	Pz/conf	€/Pz
PSHWBB 60	PROSHOWER BASE BASIC - 60 x 8 cm PP	1	
PSHWBB 70	PROSHOWER BASE BASIC - 70 x 8 cm PP	1	
PSHWBB 80	PROSHOWER BASE BASIC - 80 x 8 cm PP	1	
PSHWBB 90	PROSHOWER BASE BASIC - 90 x 8 cm PP	1	

PSHWBB 60 / 70 / 80 / 90

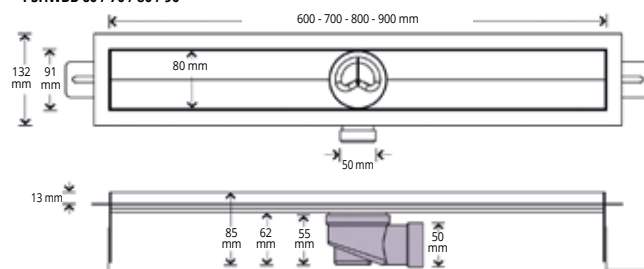

A RICHIESTA

PROSHOWER BASE BASIC con sifone verticale completo di tassello Profoil premontato (codice di riferimento: PSHWBBVS...). Uscita Ø 50 mm

TASSELLO PROFOIL

GUAINA IN HDPE E PP

TASSELLO PROFOIL + NASTRO ADESIVO 3 ml

Articolo	L	Pz/conf	€/Pz
PSHANT 30	30 cm	1	
PSHANT 60	60 cm	1	
PSHANT 70	70 cm	1	
PSHANT 80	80 cm	1	
PSHANT 90	90 cm	1	
PSHANT 100	100 cm	1	
PSHANT 120	120 cm	1	



TASSELLO PROFOIL + NASTRO BI ADESIVO

PROSHOWER TOP

ACCIAIO INOX AISI 304/1.4301-V2A SUPER LUCIDO

PROSHOWER TILE - Piastrellabile

PSHWT 30/60/70/80/90/100/120



* L 30 cm

PROSHOWER LINE

PSHWL 60/70/80/90/100/120



PROSHOWER DESIGN

PSHWD 30/60/70/80/90/100/120



* L 30 cm

PROSHOWER STRIPS

PSHWST 60/70/80/90/100/120



PROSHOWER GRILL

PSHWGR 60/70/80/90/100/120



PROSHOWER SQUARE

PSHWSQ 60/70/80/90/100/120



PROSHOWER TILE - ACCIAIO INOX AISI 304/1.4301-V2A SUPER LUCIDO - conf. 1 Pz

Articolo	Lunghezza cm	Larghezza cm	€/Pz
PSHWT 30*	30	8	
PSHWT 60**	60	8	
PSHWT 70	70	8	
PSHWT 80	80	8	
PSHWT 90	90	8	
PSHWT 100*	100	8	
PSHWT 120*	120	8	

*PSHWT 30,100,120 Venduti solo in abbinamento con Proshower Base L.

**PSHWT 60 Venduto solo in abbinamento con Proshower Base Basic.

PROSHOWER LINE - ACCIAIO INOX AISI 304/1.4301-V2A SUPER LUCIDO - conf. 1 Pz

Articolo	Lunghezza cm	Larghezza cm	€/Pz
PSHWL 60**	60	8	
PSHWL 70	70	8	
PSHWL 80	80	8	
PSHWL 90	90	8	
PSHWL 100*	100	8	
PSHWL 120*	120	8	

*PSHWL 100,120 Venduti solo in abbinamento con Proshower Base L.

**PSHWL 60 Venduto solo in abbinamento con Proshower Base Basic.

PROSHOWER DESIGN - ACCIAIO INOX AISI 304/1.4301-V2A SUPER LUCIDO - conf. 1 Pz

Articolo	Lunghezza cm	Larghezza cm	€/Pz
PSHWD 30*	30	8	
PSHWD 60**	60	8	
PSHWD 70	70	8	
PSHWD 80	80	8	
PSHWD 90	90	8	
PSHWD 100*	100	8	
PSHWD 120*	120	8	

*PSHWD 30,100,120 Venduti solo in abbinamento con Proshower Base L.

**PSHWD 60 Venduto solo in abbinamento con Proshower Base Basic.

PROSHOWER STRIPS - ACCIAIO INOX AISI 304/1.4301-V2A SUPER LUCIDO - conf. 1 Pz

Articolo	Lunghezza cm	Larghezza cm	€/Pz
PSHWST 60**	60	8	
PSHWST 70	70	8	
PSHWST 80	80	8	
PSHWST 90	90	8	
PSHWST 100*	100	8	
PSHWST 120*	120	8	

*PSHWST 100,120 Venduti solo in abbinamento con Proshower Base L.

**PSHWST 60 Venduto solo in abbinamento con Proshower Base Basic.

PROSHOWER GRILL - ACCIAIO INOX AISI 304/1.4301-V2A SUPER LUCIDO - conf. 1 Pz

Articolo	Lunghezza cm	Larghezza cm	€/Pz
PSHWGR 60**	60	8	
PSHWGR 70	70	8	
PSHWGR 80	80	8	
PSHWGR 90	90	8	
PSHWGR 100*	100	8	
PSHWGR 120*	120	8	

*PSHWGR 100,120 Venduti solo in abbinamento con Proshower Base L.

**PSHWGR 60 Venduto solo in abbinamento con Proshower Base Basic.

PROSHOWER SQUARE - ACCIAIO INOX AISI 304/1.4301-V2A SUPER LUCIDO - conf. 1 Pz

Articolo	Lunghezza cm	Larghezza cm	€/Pz
PSHWSQ 60**	60	8	
PSHWSQ 70	70	8	
PSHWSQ 80	80	8	
PSHWSQ 90	90	8	
PSHWSQ 100*	100	8	
PSHWSQ 120*	120	8	

*PSHWSQ 100,120 Venduti solo in abbinamento con Proshower Base L.

**PSHWSQ 60 Venduto solo in abbinamento con Proshower Base Basic.

© 2022 All rights reserved by Progress Profiles, Printed in Italy

RIDUZIONE DI SCARICO

POLIPROPILENE

Articolo	Descrizione	Pz/conf	€/Pz
PSHWRD 5040	Kit di montaggio a parete per canalina PROSHOWER BASE L PRO 30 cm	1	

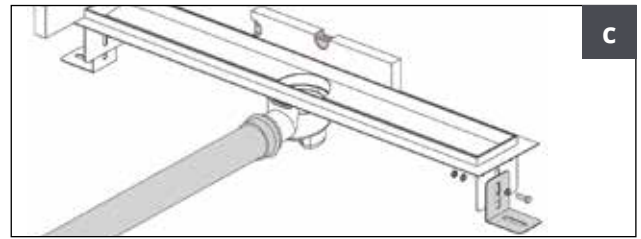
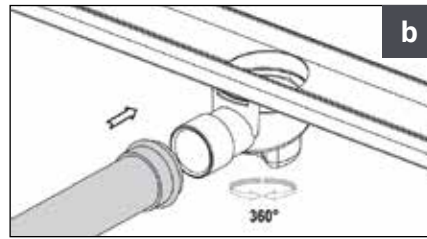
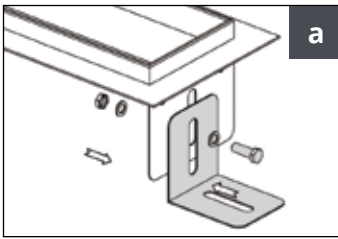

KIT MONTAGGIO MODULARE

Articolo	Descrizione	Pz/conf	€/Pz
PSHWRD	Kit di montaggio a parete per canalina PROSHOWER BASE L PRO 30 cm	1	



KIT DI MONTAGGIO MODULARE

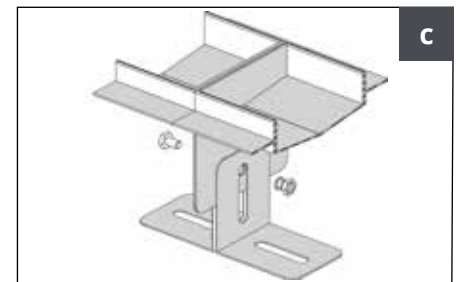
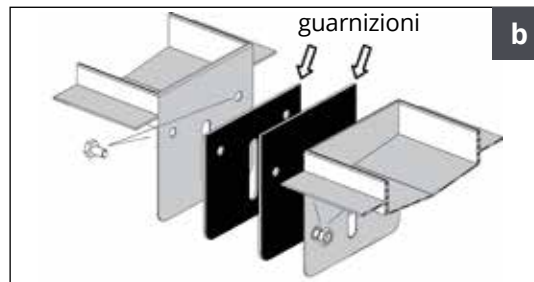
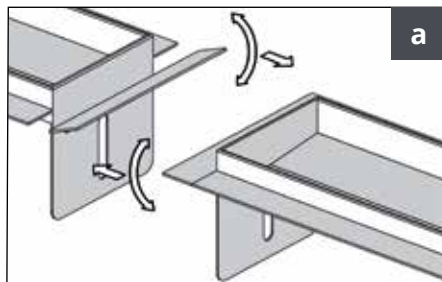

© 2022 All rights reserved by Progress Profiles. Printed in Italy

SISTEMI
DOCCIA

PROSHOWER BASE L PRO

ACCIAIO INOX AISI 316L/1.4404-V4A
SUPER LUCIDO

PROSHOWER BASE L PRO è una canalina in acciaio inox AISI 316L / 1.4404 - V4A stampato per la realizzazione di docce a pavimento e a parete, disponibile in differenti lunghezze e provvista di diverse griglie. La griglia di spessore ridotto, ha un'eccellente resistenza chimica ed è munito di un sifone orientabile a 360°.

PSHWP...



CORPO CANALINA IN ACCIAIO INOX AISI 316L/1.4404-V4A

Articolo	Descrizione	Pz/conf	€/Pz
PSHWP 30	PROSHOWER BASE L PRO - L 30 x 5,5 cm	1	
PSHWP 60	PROSHOWER BASE L PRO - L 60 x 5,5 cm	1	
PSHWP 70	PROSHOWER BASE L PRO - L 70 x 5,5 cm	1	
PSHWP 80	PROSHOWER BASE L PRO - L 80 x 5,5 cm	1	
PSHWP 90	PROSHOWER BASE L PRO - L 90 x 5,5 cm	1	
PSHWP 100	PROSHOWER BASE L PRO - L 100 x 5,5 cm	1	

Articolo	Componenti del Kit	Pz/conf
PSHWPNN...	CANALINA PROSHOWER BASE L PRO	1
TASPRF...	TASSELLO PROFOIL	1
SPSHWPT...	DIMA per la posa delle piastrelle	1

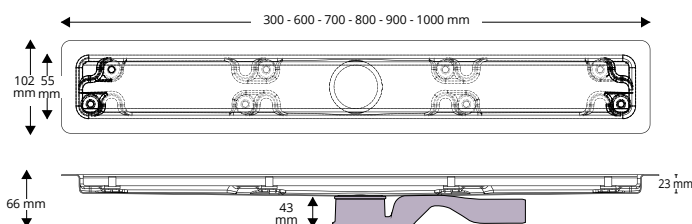

CANALINA PROSHOWER
BASE L PRO
PSHWPNN...



TASSELLO PROFOIL
TASPRF...



DIMA
SPSHWPT...

PROSHOWER TOP PRO

ACCIAIO INOX AISI 316L/1.4404-V4A SUPER LUCIDO

PROSHOWER TILE/LINE PRO

PSHWPT 30/60/70/80/90/100



PROSHOWER TILE/LINE PRO - ACCIAIO INOX AISI 316L/1.4404-V4A SUPER LUCIDO - conf. 1 Pz

Articolo	Lunghezza cm	Larghezza cm	€/Pz
PSHWPLT 30	30	5,5	
PSHWPLT 60	60	5,5	
PSHWPLT 70	70	5,5	
PSHWPLT 80	80	5,5	
PSHWPLT 90	90	5,5	
PSHWPLT 100	100	5,5	

Venduti solo in abbinamento con Proshower Base L PRO

PROSHOWER DESIGN PRO

PSHWPD 30/60/70/80/90/100



PROSHOWER DESIGN PRO - ACCIAIO INOX AISI 316L/1.4404-V4A SUPER LUCIDO - conf. 1 Pz

Articolo	Lunghezza cm	Larghezza cm	€/Pz
PSHWPD 30	30	5,5	
PSHWPD 60	60	5,5	
PSHWPD 70	70	5,5	
PSHWPD 80	80	5,5	
PSHWPD 90	90	5,5	
PSHWPD 100	100	5,5	

Venduti solo in abbinamento con Proshower Base L PRO

PROSHOWER BASE L PRO è provvisto di una **VASCA PER SCARICO A PARETE** realizzato in acciaio inox AISI 316L / 1.4404 - V4A che, incassato nel muro, consente di realizzare scarichi a parete senza che venga compromessa la portata e la facilità di pulizia.

VASCA PER SCARICO A PARETE

VASCA PER SCARICO A PARETE IN ACCIAIO INOX AISI 316L/1.4404-V4A

Articolo	Descrizione	Pz/conf	€/Pz
KBPSHWPAC 30	Kit di montaggio a parete per canalina PROSHOWER BASE L PRO 30 cm	1	
KBPSHWPAC 60	Kit di montaggio a parete per canalina PROSHOWER BASE L PRO 60 cm	1	
KBPSHWPAC 70	Kit di montaggio a parete per canalina PROSHOWER BASE L PRO 70 cm	1	
KBPSHWPAC 80	Kit di montaggio a parete per canalina PROSHOWER BASE L PRO 80 cm	1	
KBPSHWPAC 90	Kit di montaggio a parete per canalina PROSHOWER BASE L PRO 90 cm	1	
KBPSHWPAC 100	Kit di montaggio a parete per canalina PROSHOWER BASE L PRO 100 cm	1	



POSA DEL KIT DI MONTAGGIO A PARETE CON CANALINA PROSHOWER BASE L PRO

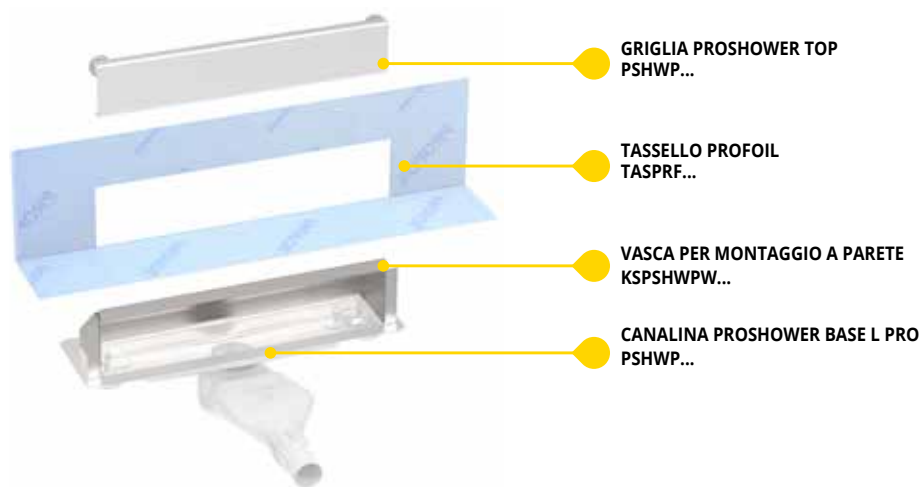

PROSHOWER PROFILE GLASS

ACCIAIO INOX AISI 304 / 1.4301 - V2A SATINATO

PROSHOWER PROFILE GLASS è un profilo idoneo per il fissaggio di lastre in vetro nel caso di docce a filo pavimento con pendenza del 2%. Grazie alla sua particolare forma e alla sua finitura in acciaio inox AISI 304 / 1.4301 - V2A satinato, copre e decora la parte visibile di massetto.

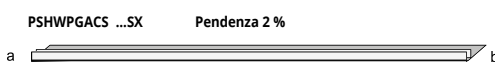
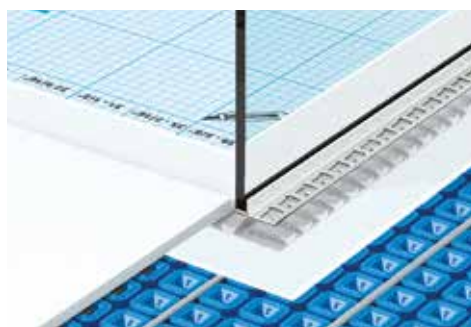
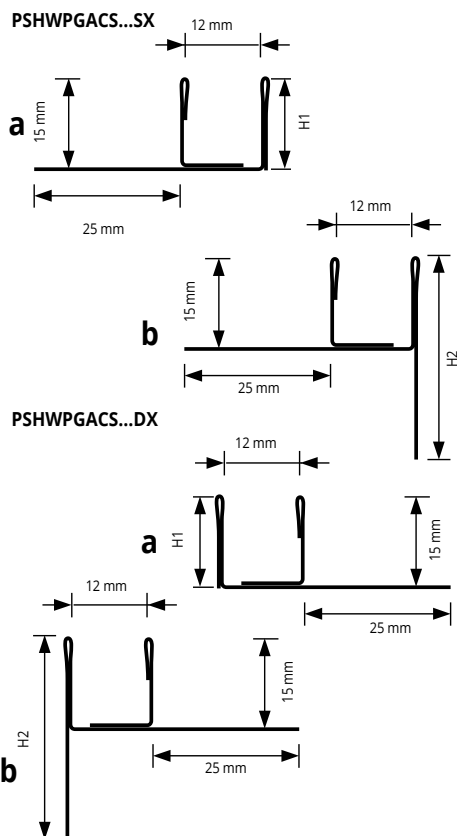

ACCIAIO INOX AISI 304/1.4301-V2A SATINATO - SINISTRO
sgrassato e passivato - thermo packed - conf. 1 Pz

Articolo	H1 mm	H2 mm	L cm	€/Pz
PSHWPAGACS 100SX	15	33	100	
PSHWPAGACS 150SX	15	43	150	
PSHWPAGACS 200SX	15	53	200	

ACCIAIO INOX AISI 304/1.4301-V2A SATINATO - DESTRO
sgrassato e passivato - thermo packed - conf. 1 Pz

Articolo	H1 mm	H2 mm	L cm	€/Pz
PSHWPAGACS 100DX	15	33	100 cm	
PSHWPAGACS 150DX	15	43	150 cm	
PSHWPAGACS 200DX	15	53	200 cm	

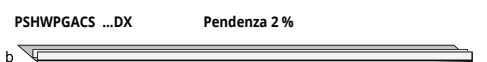

ESEMPI E ISTRUZIONI TECNICHE DI POSA

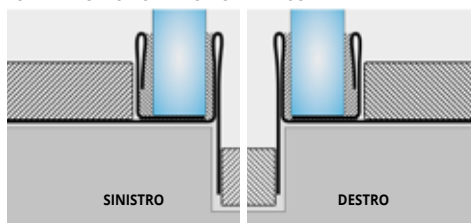

1. Scegliere "PROSHOWER PROFILE GLASS" in funzione della lunghezza desiderata.
2. Tagliare "PROSHOWER PROFILE GLASS" alla lunghezza desiderata ed applicare l'adesivo sul supporto dove sarà posato il profilo.
3. Premere l'aletta di ancoraggio "PROSHOWER PROFILE GLASS" nell'adesivo.
4. Posare le piastrelle avendo cura di allinearle al profilo e di lasciare una fuga di circa 2 mm. Rimuovere immediatamente residui di adesivo dalla superficie del profilo.
5. Stuccare accuratamente le fughe tra profilo e piastrella onde evitare il ristagno di eventuale acqua. Rimuovere immediatamente residui di stucco dalla superficie del profilo.
6. Inserire la lastra di vetro e sigillare.

PROSHOWER PROFILE

ACCIAIO INOX AISI 304 / 1.4301 - V2A SATINATO

PROSHOWER PROFILE è un profilo per docce a filo pavimento in acciaio inox che protegge i bordi dei pavimenti e decora la parte visibile di massetto. Il profilo ha una superficie a vista inclinata con una pendenza del 2%. La sua particolare sezione lo rende un profilo molto pratico e semplice da posare che può essere utilizzato con qualsiasi tipo di pavimento.

SISTEMI
DOCCIA

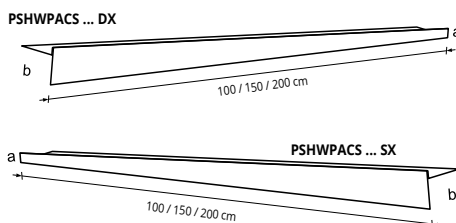
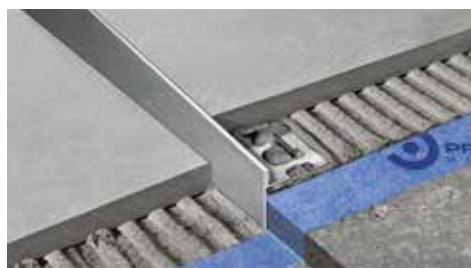
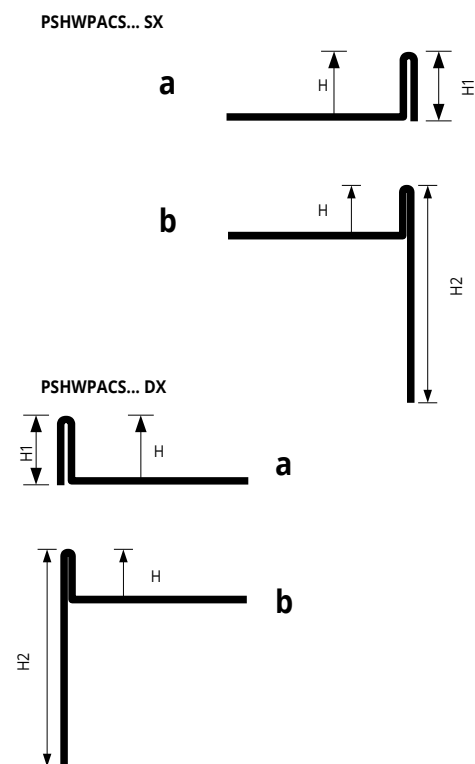

ESEMPIO E ISTRUZIONI TECNICHE DI POSA

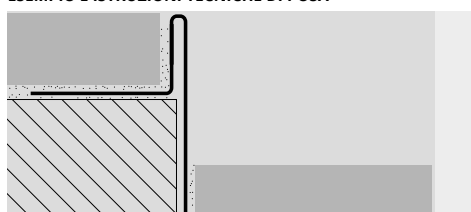

ACCIAIO INOX AISI 304/1.4301-V2A SATINATO - DESTRO
sgrassato e passivato - thermo packed - conf. 1 Pz

Articolo	H mm	H1 mm	H2 mm	L cm	€/Pz
PSHWPACS 1010DX	10	11	28	100	
PSHWPACS 1015DX	10	11	38	150	
PSHWPACS 1020DX	10	11	48	200	
PSHWPACS 12510DX	12,5	13,5	30	100	
PSHWPACS 12515DX	12,5	13,5	40	150	
PSHWPACS 12520DX	12,5	13,5	50	200	

ACCIAIO INOX AISI 304/1.4301-V2A SATINATO - SINISTRO
sgrassato e passivato - thermo packed - conf. 1 Pz

Articolo	H mm	H1 mm	H2 mm	L cm	€/Pz
PSHWPACS 1010SX	10	11	28	100	
PSHWPACS 1015SX	10	11	38	150	
PSHWPACS 1020SX	10	11	48	200	
PSHWPACS 12510SX	12,5	13,5	30	100	
PSHWPACS 12515SX	12,5	13,5	40	150	
PSHWPACS 12520SX	12,5	13,5	50	200	

1. Scegliere "PROSHOWER PROFILE" in funzione della lunghezza e dello spessore della piastrella.
2. Tagliare "PROSHOWER PROFILE" alla lunghezza desiderata ed applicare l'adesivo sul supporto dove sarà posato il profilo.
3. Premere l'aletta di ancoraggio "PROSHOWER PROFILE" nell'adesivo.
4. Posare le piastrelle avendo cura di allinearle al profilo e di lasciare una fuga di circa 2 mm. Rimuovere immediatamente residui di adesivo dalla superficie del profilo.
5. Stuccare accuratamente le fughe tra profilo e piastrella onde evitare il ristagno di eventuale acqua. Rimuovere immediatamente residui di stucco dalla superficie del profilo.

© 2022 All rights reserved by Progress Profiles, Printed in Italy

PROSHOWER PROFILE FRONT è un profilo in acciaio inox satinato AISI 304 / 1.4301 - V2A idoneo a coprire e decorare la parte visibile di parete di fronte al piatto doccia nel caso di docce a filo pavimento con pendenza.

PROSHOWER PROFILE FRONT

ACCIAIO INOX AISI 304 / 1.4301 - V2A SATINATO

ACCIAIO INOX AISI 304/1.4301-V2A SATINATO - sgrassato e passivato thermo packed - conf. 1 Pz

Articolo	H mm	H1 mm	L cm	€/Pz
PSHWPFACS 101028	10	28	100	
PSHWPFACS 101038	10	38	100	
PSHWPFACS 101048	10	48	100	
PSHWPFACS 101528	10	28	150	
PSHWPFACS 101538	10	38	150	
PSHWPFACS 101548	10	48	150	
PSHWPFACS 1251028	12,5	28	100	
PSHWPFACS 1251038	12,5	38	100	
PSHWPFACS 1251048	12,5	48	100	
PSHWPFACS 1251528	12,5	28	150	
PSHWPFACS 1251538	12,5	38	150	
PSHWPFACS 1251548	12,5	48	150	

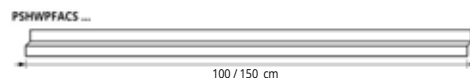
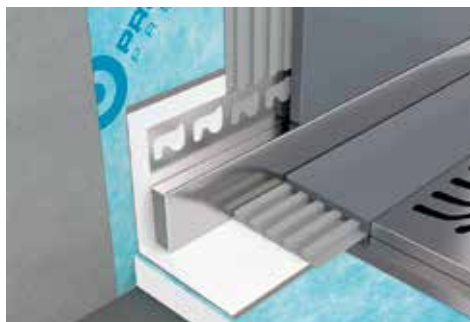

ESEMPI E ISTRUZIONI TECNICHE DI POSA



1. Scegliere "PROSHOWER PROFILE FRONT" in funzione della lunghezza e dello spessore della piastrella. 2. Tagliare "PROSHOWER PROFILE FRONT" alla lunghezza desiderata ed applicare l'adesivo sul supporto dove sarà posato il profilo. 3. Premere l'aletta di ancoraggio "PROSHOWER PROFILE FRONT" nell'adesivo. 4. Posare le piastrelle avendo cura di allinearle al profilo e di lasciare una fuga di circa 2 mm. Rimuovere immediatamente residui di adesivo dalla superficie del profilo. 5. Stuccare accuratamente le fughe tra profilo e piastrella onde evitare il ristagno di eventuale acqua. Rimuovere immediatamente residui di stucco dalla superficie del profilo.

PSHWPFACS 101028 PSHWPFACS 1251028 PSHWPFACS 101038
PSHWPFACS 101528 PSHWPFACS 1251528 PSHWPFACS 101538

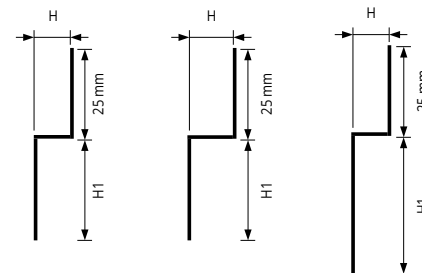

PSHWPFACS 1251038 PSHWPFACS 101048 PSHWPFACS 1251048
PSHWPFACS 1251538 PSHWPFACS 101548 PSHWPFACS 1251548

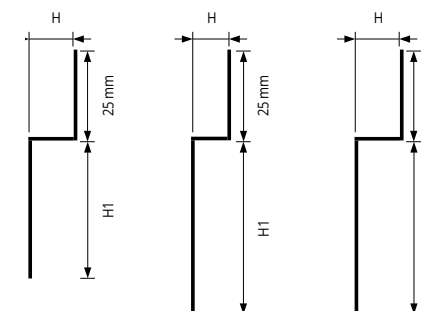

PROSHOWER PROFILE WALL è un profilo in acciaio inox AISI 304 / 1.4301 - V2A satinato idoneo a coprire e decorare la parte visibile di parete a fianco del piatto doccia nel caso di docce a filo pavimento con pendenza del 2 %.

PROSHOWER PROFILE WALL

ACCIAIO INOX AISI 304 / 1.4301 - V2A SATINATO

ACCIAIO INOX AISI 304/1.4301-V2A SATINATO - DESTRO
sgrassato e passivato - thermo packed - conf. 1 Pz

Articolo	H mm	H1 mm	H2 mm	L cm	€/Pz
PSHWPLACS 1010DX	10	10	28	100	
PSHWPLACS 1015DX	10	10	38	150	
PSHWPLACS 1020DX	10	10	48	200	
PSHWPLACS 12510DX	12,5	10	28	100	
PSHWPLACS 12515DX	12,5	10	38	150	
PSHWPLACS 12520DX	12,5	10	48	200	

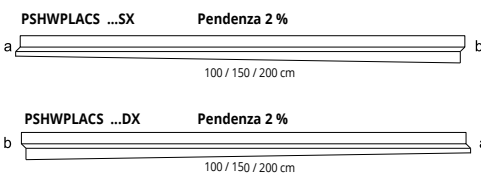

ESEMPI E ISTRUZIONI TECNICHE DI POSA



1. Scegliere "PROSHOWER PROFILE WALL" in funzione della lunghezza e dello spessore della piastrella. 2. Tagliare "PROSHOWER PROFILE WALL" alla lunghezza desiderata ed applicare l'adesivo sul supporto dove sarà posato il profilo. 3. Premere l'aletta di ancoraggio "PROSHOWER PROFILE WALL" nell'adesivo. 4. Posare le piastrelle avendo cura di allinearle al profilo e di lasciare una fuga di circa 2 mm. Rimuovere immediatamente residui di adesivo dalla superficie del profilo. 5. Stuccare accuratamente le fughe tra profilo e piastrella onde evitare il ristagno di eventuale acqua. Rimuovere immediatamente residui di stucco dalla superficie del profilo.

PSHWPLACS ...SX

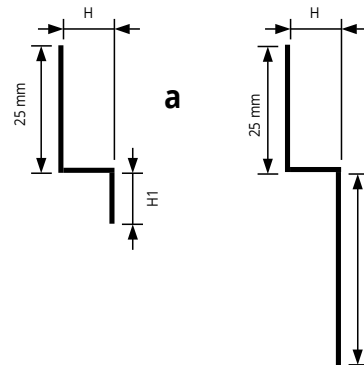

PSHWPLACS ...DX

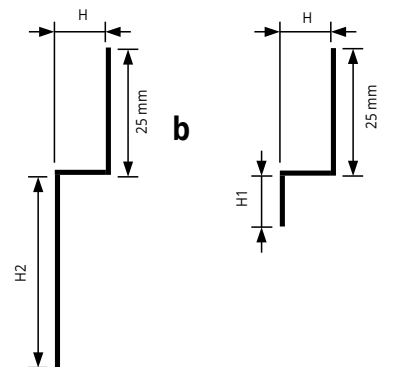

SISTEMI DOCCIA

PROLISTEL CHANNEL

ACCIAIO INOX AISI 304/1.4301-V2A

PROLISTEL CHANNEL è un listello a forma di "F" in ACCIAIO INOX AISI 304/1.4301-V2 lucido e satinato, idoneo a decorare i rivestimenti in ceramica e pietre naturali. La sua particolare sezione permette la realizzazione di una fuga decorativa che può essere usata anche come guida per il fissaggio di lastre in vetro a pavimento e a rivestimento. La sua particolare sezione e la disponibilità in due differenti finiture rendono **PROLISTEL CHANNEL** un profilo molto ricercato e facile da applicare.

PLTCH... 08 - 10 - 11 - 12,5
scala 1:1

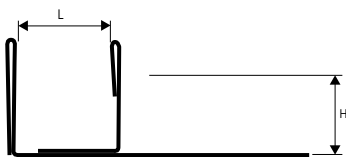

ESEMPI ED ISTRUZIONI TECNICHE DI POSA

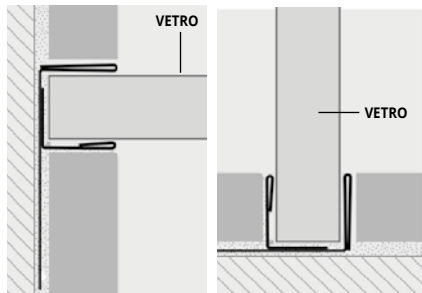

1. Scegliere "PROLISTEL CHANNEL" in funzione della superficie a vista e della finitura desiderata. 2. Tagliare "PROLISTEL CHANNEL" della lunghezza desiderata ed applicare l'adesivo sul supporto dove sarà applicato il listello. 3. Premere "PROLISTEL CHANNEL" nell'adesivo avendo cura di allinearne i bordi con la superficie del rivestimento e di lasciare una fuga di circa 2 mm. Rimuovere immediatamente residui di adesivo dalla superficie del profilo. 4. Stuccare accuratamente le fughe tra profilo e piastrella onde evitare il ristagno di eventuale acqua. Rimuovere immediatamente residui di stucco dalla superficie del profilo.

GAMMA COLORI

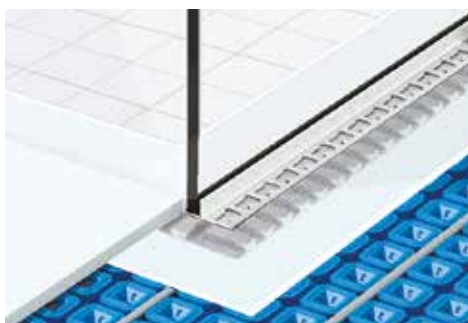

ACCIAIO INOX AISI 304/1.4301-V2A LUCIDO

Lungh. barre 2,7 ml - conf. 1 Pz

Articolo	H mm	L mm	€/ml	€/Pz
PLTCHAC 0812	8	12		
PLTCHAC 1012	10	12		
PLTCHAC 1112	11	12		
PLTCHAC 12512	12,5	12		

ACCIAIO INOX AISI 304/1.4301-V2A SATINATO

Lungh. barre 2,7 ml - conf. 1 Pz

Articolo	H mm	L mm	€/ml	€/Pz
PLTCHACS 0812	8	12		
PLTCHACS 1012	10	12		
PLTCHACS 1112	11	12		
PLTCHACS 12512	12,5	12		

ACCIAIO INOX AISI 304/1.4301-V2A LUCIDO

Lungh. barre 2,7 ml - conf. 1 Pz

Articolo	H mm	L mm	€/ml	€/Pz
PLTCHAC 0808	8	08		
PLTCHAC 1008	10	08		
PLTCHAC 1108	11	08		
PLTCHAC 12508	12,5	08		

ACCIAIO INOX AISI 304/1.4301-V2A SATINATO

Lungh. barre 2,7 ml - conf. 1 Pz

Articolo	H mm	L mm	€/ml	€/Pz
PLTCHACS 0808	8	08		
PLTCHACS 1008	10	08		
PLTCHACS 1108	11	08		
PLTCHACS 12508	12,5	08		

ACCIAIO INOX AISI 304/1.4301-V2A LUCIDO

Lungh. barre 2,7 ml - conf. 1 Pz

Articolo	H mm	L mm	€/ml	€/Pz
PLTCHAC 0810	8	10		
PLTCHAC 1010	10	10		
PLTCHAC 1110	11	10		
PLTCHAC 12510	12,5	10		

ACCIAIO INOX AISI 304/1.4301-V2A SATINATO

Lungh. barre 2,7 ml - conf. 1 Pz

Articolo	H mm	L mm	€/ml	€/Pz
PLTCHACS 0810	8	10		
PLTCHACS 1010	10	10		
PLTCHACS 1110	11	10		
PLTCHACS 12510	12,5	10		

PROLISTEL CHANNEL

ALLUMINIO ANODIZZATO, BRILLANTATO

PROLISTEL CHANNEL è un listello a forma di "F" in alluminio anodizzato e brillantato idoneo a decorare i rivestimenti in ceramica e pietre naturali. La sua particolare sezione permette la realizzazione di una fuga decorativa che può essere usata anche come guida per il fissaggio di lastre in vetro a pavimento e a rivestimento. La sua particolare sezione e la disponibilità in due differenti finiture rendono **PROLISTEL CHANNEL** un profilo molto ricercato e facile da applicare.

PLTCH... 08 - 10 - 11 - 12,5
scala 1:1

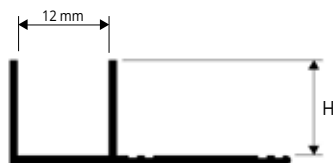

ESEMPI ED ISTRUZIONI TECNICHE DI POSA

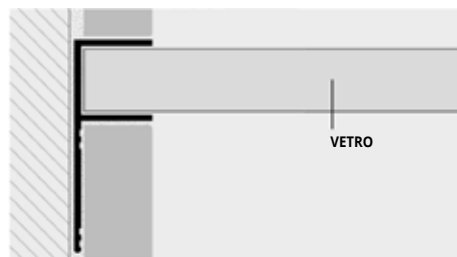

1. Scegliere "PROLISTEL CHANNEL" in funzione della superficie a vista e della finitura desiderata. 2. Tagliare "PROLISTEL CHANNEL" della lunghezza desiderata ed applicare l'adesivo sul supporto dove sarà applicato il listello. 3. Premere "PROLISTEL CHANNEL" nell'adesivo avendo cura di allinearne i bordi con la superficie del rivestimento e di lasciare una fuga di circa 2 mm. Rimuovere immediatamente residui di adesivo dalla superficie del profilo. 4. Stuccare accuratamente le fughe tra profilo e piastrella onde evitare il ristagno di eventuale acqua. Rimuovere immediatamente residui di stucco dalla superficie del profilo.

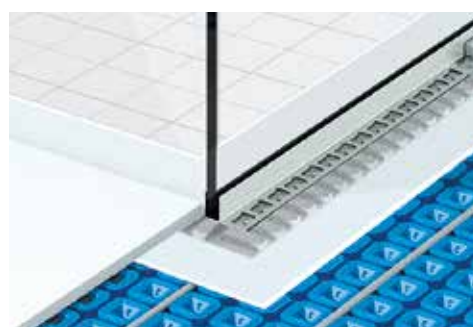

ALLUMINIO ANODIZZATO ARGENTO

Lungh. barre 2,7 ml - conf. 40 Pz - 108 ml

Articolo	H mm	€/ml	€/Pz
PLTCHAA 08	8		
PLTCHAA 10	10		
PLTCHAA 11	11		
PLTCHAA 125	12,5		

ALLUMINIO BRILLANTATO CROMO

Lungh. barre 2,7 ml - conf. 40 Pz - 108 ml

Articolo	H mm	€/ml	€/Pz
PLTCHBC 08	8		
PLTCHBC 10	10		
PLTCHBC 11	11		
PLTCHBC 125	12,5		

GAMMA COLORI



🌀 = News 2021

* = Articolo a richiesta minimo d'ordine 100 Pz. Tempi di produzione 4/5 settimane. Prezzo da concordare

Prezzi riferiti alle confezioni intere.

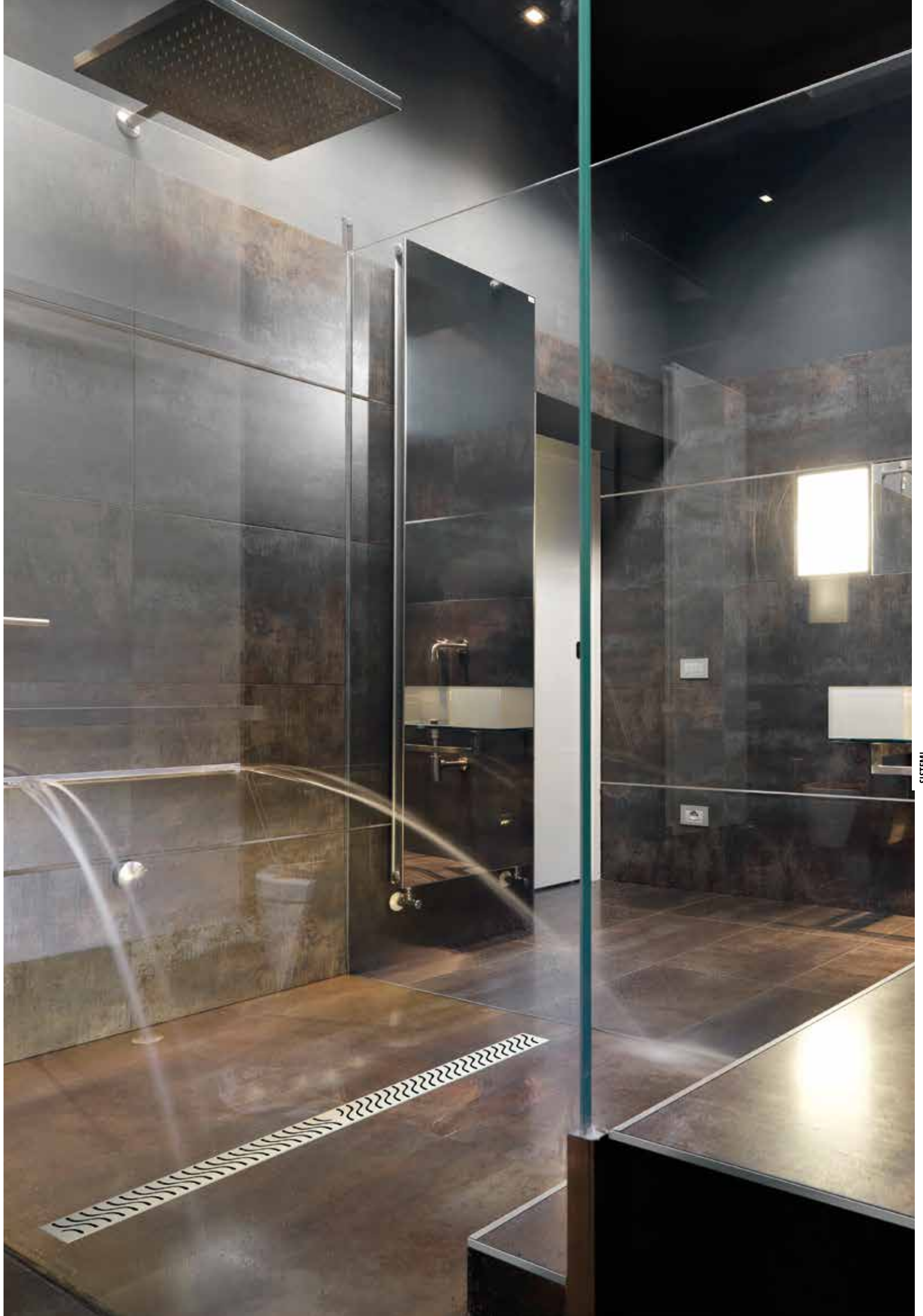

PROSHOWER CENTRAL KIT SYSTEM

Sistema innovativo che coniuga funzionalità e design per soddisfare, con un'ampia e versatile gamma di soluzioni, ogni specifica esigenza in fatto di "ambiente doccia".



Articolo	Descrizione	Pz/conf	€/Pz
PSHPANCEK	PROSHOWER CENTRAL KIT SYSTEM	1	

Articolo	Componenti del kit	Pz/conf
PSHPANC	PROSHOWER PANEL CENTRAL - polistirene stampato 120 cm x 120 cm	1
PRBFXB	PROBAND FIX sigillante igroindurente bianco	2
PRBPE 1507	PROBAND 150 bandella elastica impermeabile - 7,5 ml	1
PFO 0405	ROTOLO PROFOIL membrana impermealizzante - 5 ml	1
PRSPD 10	SPATOLA DENTATA per applicazione Proband fix	1



PROSHOWER PANEL CENTRAL
PSHPANC



PROFOIL
PFO 0405



PROBAND 150
PRBPE 1507



PROBAND FIX
PRBFXB



SPATOLA
PRSPD 10

Articolo	Descrizione	Pz/conf	€/Pz
PSHPANC	PROSHOWER PANEL CENTRAL - polistirene stampato 120 cm x 120 cm	1	

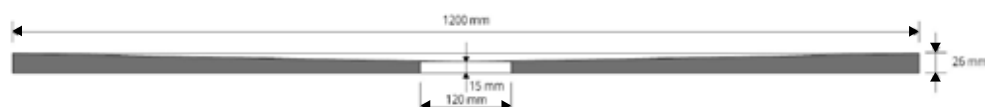

PROSHOWER PANEL CENTRAL
PSHPANC

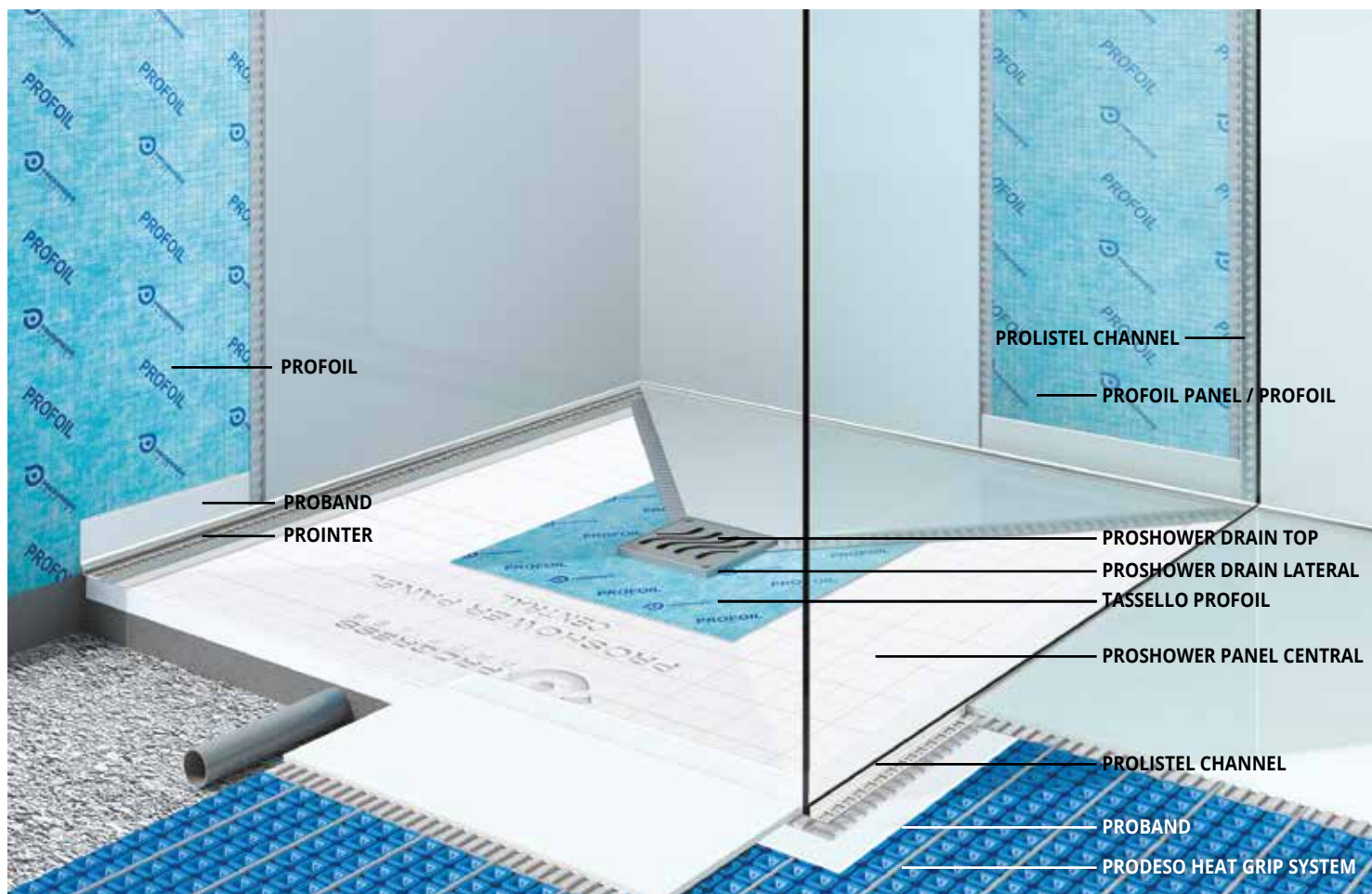

PROSHOWER DRAIN LATERAL KIT è un sistema di scarico centrale a deflusso laterale munito di porta griglia, di una griglia in acciaio, di un anello biadesivo in butile per il fissaggio del tassello impermeabile, di un tassello impermeabile e di un tappo di protezione con funzione anche di dima che consente il corretto posizionamento dell'anello in butile e del tassello impermeabile. PROSHOWER DRAIN KIT, montato a filo massetto, garantisce un corretto deflusso delle acque meteoriche.

PROSHOWER DRAIN KIT

SCARICO LATERALE

PROSHOWER DRAIN KIT

Articolo	Descrizione	Pz/conf	€/Pz
PSHLDK	PROSHOWER DRAIN LATERAL KIT	1	

CAMPI DI APPLICAZIONE

- **Destinazione d'uso** - Per la realizzazione di scarichi centrali a deflusso laterale su balconi, terrazzi e superfici esterne di qualsiasi dimensione impermeabilizzate con sistema polimero-cemento e con le membrane della famiglia **PRODESO®**.
- **Non utilizzare** - In ambienti soggetti a traco pesante e dove sono previsti lavaggi con sostanze acide e alcaline forti.

AVVERTENZE

Dopo la posa dello scarico inserire il tappo di protezione. Prima di applicare l'anello biadesivo in butile sulla flangia dello scarico, pulire accuratamente la flangia da ogni residuo di sporcizia che potrebbe compromettere l'adesione. Applicare l'anello biadesivo in butile ed il tassello impermeabile solo durante la fase di impermeabilizzazione.



PROSHOWER DRAIN CENTRAL PRO è uno scarico in acciaio inox AISI 316L / 1.4404 - V4A stampato per la realizzazione di docce a pavimento, con dimensione 10 x 10 cm. Lo scarico, di spessore ridotto, è provvisto di una griglia anche piastrellabile per scarichi a filo pavimento. PROSHOWER DRAIN CENTRAL PRO ha un'eccellente resistenza chimica ed è munito di un sifone orientabile a 360°.

PROSHOWER DRAIN CENTRAL PRO

SCARICO LATERALE

PROSHOWER DRAIN CENTRAL PRO - GRIGLIA + DIMA + TASSELLO PROFOIL + CANALINA + SIFONE

Articolo	Descrizione	Pz/conf	€/Pz
PSHWCP	PROSHOWER DRAIN CENTRAL PRO	1	

CAMPI DI APPLICAZIONE

- **Destinazione d'uso** - PROSHOWER BASE L PRO può essere utilizzato in qualsiasi ambiente interno ed esterno.
- **Non utilizzare** - In ambienti dove sono utilizzate sostanze molto aggressive ed è previsto un carico concentrato elevato.

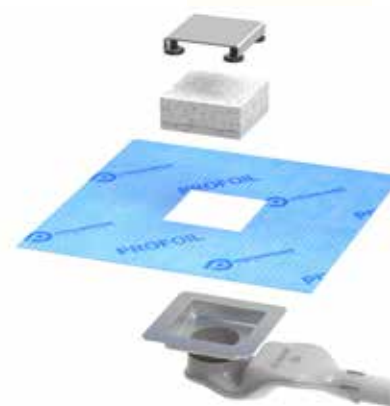

PROFOIL PANEL

POLISTIRENE ESTRUSO AD ALTA DENSITÀ

PROFOIL PANEL sono pannelli in polistirene estruso ad alta densità rivestiti su entrambi i lati con una membrana impermeabile all'acqua e al vapore acqueo. La membrana impermeabile e l'adesivo utilizzato per il suo fissaggio irrigidiscono i pannelli che consentono di realizzare lavori in modo veloce ed economico.

PFLPAN...

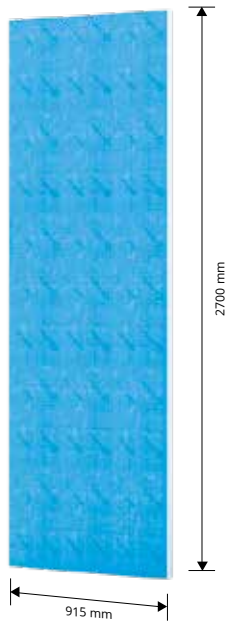

PROFOIL PANEL 2700 mm - polistirene estruso ad alta densità
915 mm x 2700 mm = 2,47 m²

Articolo	H mm	Pz/pallet	Mq/pallet	€/Mq	€/Pz	€/Pallet
PFLPAN927	9,50	80	197,60			
PFLPAN1327	12,70	60	148,20			
PFLPAN1627	15,90	50	123,50			
PFLPAN2527	25,00	30	74,10			
PFLPAN3827	38,10	20	49,40			
PFLPAN5027	50,80	15	37,05			

PROFOIL PANEL da 1524 mm è disponibile su richiesta.

Per Minimo d'ordine, Tempi di produzione e Prezzo si prega di contattare l'ufficio commerciale.

SPESSORI PANNELLO PROFOIL

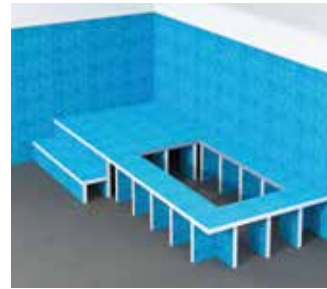
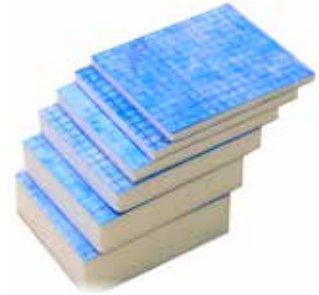
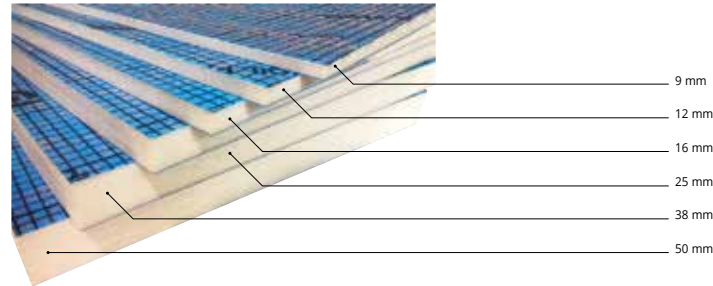

SISTEMI
DOCCIA

© 2022 All rights reserved by Progress Profiles, Printed in Italy

TASSELLI, RONDELLE, VITI PROFOIL

ACCIAIO INOX / METALLO ZINCATO / RETE IN FIBRA DI VETRO



TASSELLI PROFOIL - METALLO ZINCATO - conf. 250 PZ

Articolo	L mm	€/Pz	€/conf.
TZPFP 110	100		
TZPFP 140	140		
TZPFP 170	170		
TZPFP 200	200		



TASSELLI PROFOIL - ACCIAIO INOX - conf. 250 PZ

Articolo	L mm	€/Pz	€/conf.
TIPFP 110	110		
TIPFP 140	140		
TIPFP 170	170		
TIPFP 200	200		
TIPFP 250	250		



VITI PROFOIL PANEL (METALLO ZINCATO)

Articolo	PZ/Conf.	L mm	€/Pz	€/conf.
VACPFP 35	1000	35		
VACPFP 55	1000	45		
VACPFP 80	1000	80		



RONDELLE PROFOIL PANEL (METALLO ZINCATO) - conf. 100 PZ

Articolo	PZ/Conf.	Ø mm	€/Pz	€/conf.
RFPFP 36	100	35		

PROFOIL PANEL NICHE sono elementi prefabbricati da incasso realizzati con PROFOIL PANEL per la realizzazione di nicchie e piani di appoggio a una parete. Le nicchie possono essere raccordate con i sistemi impermeabilizzanti PROFOIL e PROFOIL PANEL. L'installazione della mensola all'interno della nicchia è facoltativa. La mensola, già inclusa nel kit di fornitura, può essere collocata liberamente all'altezza desiderata. Disponibili in 4 pratiche misure.

PROFOIL PANEL NICHE

POLISTIRENE ESTRUSO AD ALTA DENSITÀ

PROFOIL PANEL NICHE - NICCHIA IMPERMEABILE

Articolo	Descrizione	Pz/conf	€/Pz
PFLPANICH 88	NICCHIA IMPERMEABILE REALIZZATA CON PROFOIL PANEL DA 12,5mm, dimensioni interne della nicchia 203,2 x 203,2 mm	1	
PFLPANICH 1212	NICCHIA IMPERMEABILE REALIZZATA CON PROFOIL PANEL DA 12,5mm, dimensioni interne della nicchia 304,8 x 304,8 mm	1	
PFLPANICH 821	NICCHIA IMPERMEABILE REALIZZATA CON PROFOIL PANEL DA 12,5mm, dimensioni interne della nicchia 203,2 x 533,4 mm	1	
PFLPANICH 1221	NICCHIA IMPERMEABILE REALIZZATA CON PROFOIL PANEL DA 12,5mm, dimensioni interne della nicchia 304,8 x 533,4 mm	1	

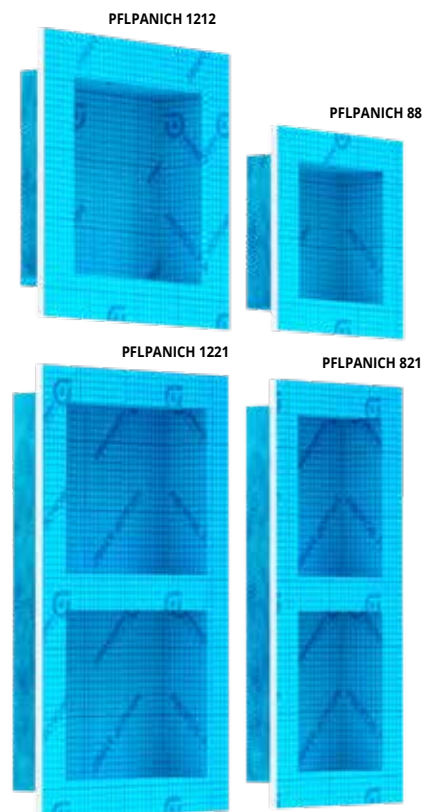
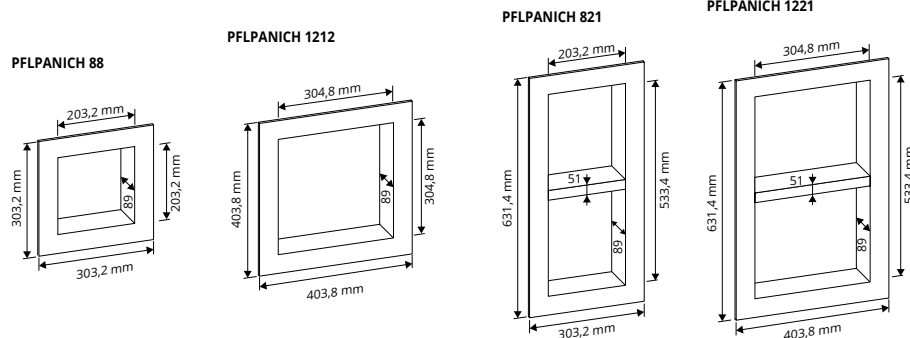

© 2022 All rights reserved by Progress Profiles. Printed in Italy



SISTEMI
DOCCIA

PROFOIL PROFOIL PRO

GUAINA IN HDPE E PP

PROFOIL è una membrana impermeabile in polietilene provvista su ambo i lati di un tessuto non tessuto in polipropilene che garantisce una elevata adesione.

PROFOIL PRO è una membrana impermeabile in polietilene elasticizzato provvista su ambo i lati di un tessuto non tessuto in polipropilene che garantisce una elevatissima adesione

PROFOIL - ROTOLI IN HDPE E PP - Spessore 0,42 mm

Articolo	Largh. rotolo H x L ml	totale m ²	rotolo x bancale	€/m ²	€/rotolo	€/bancale
PFLO 0430	1 x 30	30	40			
PFLO 0405	1 x 5	5	154			

PROFOIL PRO - ROTOLO ELASTICO IN HDPE E PP - Spessore 0,42 mm

Articolo	Largh. rotolo H x L ml	totale m ²	rotolo x bancale	€/m ²	€/rotolo	€/bancale
PFLOPR 0430	1 x 30	30	40			

CAMPI DI APPLICAZIONE

• **Destinazione d'uso** - Impermeabilizzazione di sottofondi e strutture verticali prima della posa di rivestimenti in ceramica e pietre naturali in ambienti a contatto occasionale con acqua quali bagni, cucine, saune e bagni turchi. invece **PROFOIL PRO** può essere utilizzato anche in ambienti a contatto permanente con l'acqua come piscine e vasche. • **Non utilizzare** - Su guaine bituminose, per impermeabilizzare superfici calpestabili e lasciate a vista, su coibentazioni a tetto rovescio realizzate con pannelli isolanti e massetti alleggeriti.

AVVERTENZE

Conservare in luogo fresco e asciutto evitando insolazione diretta e fonti di calore. Consultare la scheda tecnica prima dell'applicazione; in caso di applicazioni particolari si consiglia di consultare l'ufficio tecnico.

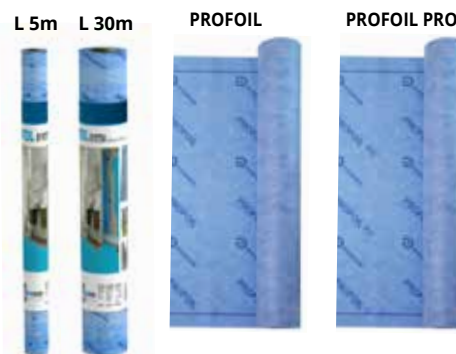

VAI AL
SITO WEB



PROFOIL PASTE

GUAINA ELASTICA MONOCOMPONENTE

PROFOIL PASTE è una guaina elastica impermeabilizzante monocomponente a strato sottile pronta all'uso a basse emissioni di sostanze organiche volatili



GUAINA ELASTICA IMPERMEABILIZZANTE MONOCOMPONENTE

Articolo	Kg./conf.	conf./ bancale	€/Kg.	€/conf.	€/bancale
PFLOPST 04	4	64			
PFLOPST 10	10	36			

CAMPI DI APPLICAZIONE

• **Destinazione d'uso.** Impermeabilizzazione di bagni, cucine, docce, intonaci a base gesso e cemento e pareti in cartongesso
• **Non utilizzare.** All'esterno, su fondi bagnati o soggetti a risalite di umidità, in ambienti a continuo contatto con acqua, vasche, piscine e serbatoi.

AVVERTENZE

Conservare in luogo fresco e asciutto evitando insolazione diretta e fonti di calore. Consultare la scheda tecnica prima dell'applicazione; in caso di applicazioni particolari si consiglia di consultare l'ufficio tecnico.

PROBAND 150/250

GUAINA ELASTICA IN HDPE E PP



ROTOLO IN HDPE E PP - Spessore 0,42 mm

Articolo	Largh. rotolo H mm x L m	rotoli x scatola	€/ml	€/rotolo	€/scatola
PRBPE 1507	150 x 7,5	16			
PRBPE 1530	150 x 30	6			
PRBPE 2530	250 x 30	3			

ANGOLI e TASSELLO

HDPE E PP

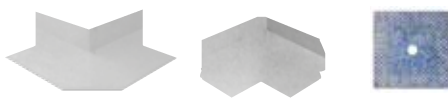

PRBE

PRBI

PRBT

ANGOLI ELASTICI PRE-INCOLLATI E TASSELLO DI TENUTA IN HDPE E PP Conf. 10 Pz

Articolo	H x L mm	€/Pz	€/conf.
PRBI	60 x 120		
PRBE	60 x 120		
PRBT	125 x 125		

PROBAND FIX

SIGILLANTE MONOCOMPONENTE
IMPERMEABILE



PRBFX...

SIGILLANTE MONOCOMPONENTE IMPERMEABILE scatola da 12 cartucce - B (bianco) - G (grigio)

Articolo	Cartuccia ml	€/PZ	€/scatola
PRBFXB	290		
PRBFXG	290		



PRBFXGUN

PISTOLA PER SIGILLANTE A CARTUCCE

Articolo	Pz/conf.	€/PZ
PRBFXGUN	1	



PRBFXU...

CARTUCCIA SIGILLANTE MONOCOMPONENTE IMPERMEABILE scatola da 12 cartucce - B (bianco) - G (grigio)

Articolo	Cartuccia ml	€/PZ	€/scatola
PRBFXUB	600		
PRBFXUG	600		

PROSHELF sono mensole piastrellabili in acciaio inox AISI 316/1.4404-V4A per l'installazione a parete sotto piastrella. Grazie alle apposite alette di fissaggio traforate, vengono installate facilmente a parete durante la posa del rivestimento ceramico. Disponibili in 2 forme, triangolari per la posa ad angolo, di formato 170x240 mm e 221x300mm, e rettangolare di formato 115x300mm e 150x400mm. Le mensole sono idonee per la posa negli ambienti bagno e cucina;

PROSHELF

ACCIAIO INOX AISI 316/1.4404-V4A

PROSHELF - MENSOLA PIASTRELLABILE TRIANGOLARE IN ACCIAIO INOX AISI 316/1.4404-V4A

Articolo	Dimensioni	Pz/conf.	€/Pz
PRSHLFTP24	170 mm x 240 mm	1	
PRSHLFTP30	221 mm x 300 mm	1	



PROSHELF - MENSOLA PIASTRELLABILE RETTANGOLARE IN ACCIAIO INOX AISI 316/1.4404-V4A

Articolo	Dimensioni	Pz/conf.	€/Pz
PRSHLFRP40	150 mm x 400 mm	1	
PRSHLFRP30	115 mm x 300 mm	1	

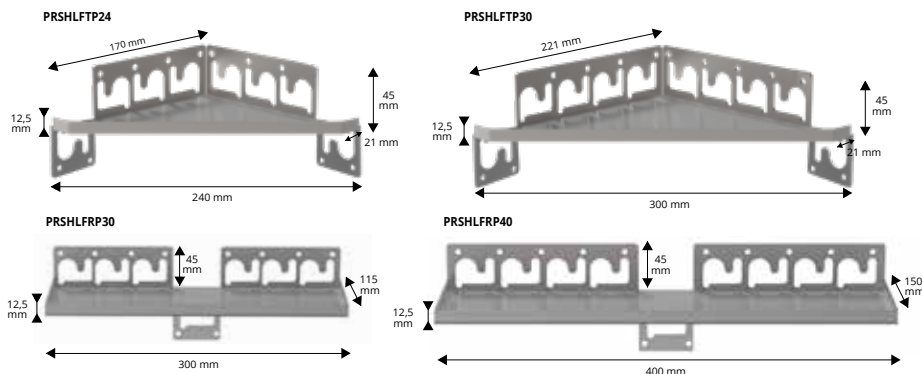

PROSHELF - MENSOLA TRIANGOLARE IN ACCIAIO INOX AISI 316/1.4404-V4A

Articolo	Dimensioni	Pz/conf.	€/Pz
PRSHLFTD24	170 mm x 240 mm	1	
PRSHLFTD30	221 mm x 300 mm	1	



PROSHELF - MENSOLA RETTANGOLARE IN ACCIAIO INOX AISI 316/1.4404-V4A

Articolo	Dimensioni	Pz/conf.	€/Pz
PRSHLFRD40	150 mm x 400 mm	1	
PRSHLFRD30	115 mm x 300 mm	1	

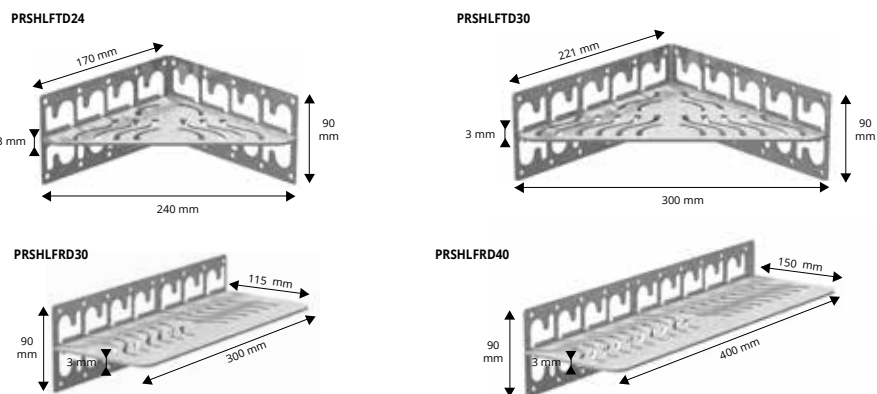

ESEMPI ED ISTRUZIONI TECNICHE DI POSA

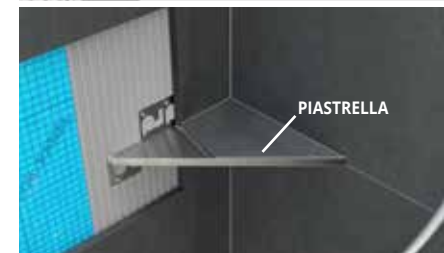
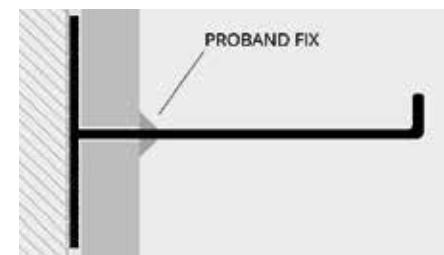

1. Scegliere "PROSHELF" in funzione della forma e dimensione desiderata. 2. applicare l'adesivo sul supporto dove sarà applicata la mensola. 3. Premere l'aletta di ancoraggio nell'adesivo; 4. posare le piastrelle avendo cura di allinearle alla mensola. Rimuovere immediatamente residui di adesivo dalla superficie della mensola; 5. Sigillare con PROBAND FIX accuratamente le fughe tra mensola e piastrelle onde evitare il ristagno d'acqua. Rimuovere immediatamente i residui di stucco dalla superficie della mensola.

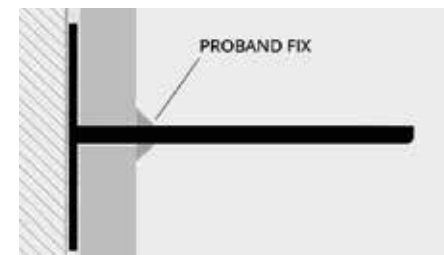

SISTEMI DOCCIA

PRO GOBOARD PANEL è un pannello in poliisocianurato espanso ad alta densità rivestito su entrambi i lati da una impermeabilizzazione cementizia rinforzata con una rete in fibra di vetro, appositamente progettato per le applicazioni di piastrelle. I pannelli, progettati e testati per la resistenza e la durata, sono disponibili con uno spessore di 6,25 / 12,5 / 25 e 50 mm, nelle dimensioni di 92 x 152 cm e 122 x 244 cm e possono essere utilizzati su pavimenti, controsoffitti, pareti, docce e soffitto. PRO GOBOARD consente di completare il lavoro più velocemente e in modo più economico.

PRO GOBOARD PANEL

POLIISOCIANURATO ESPANSO AD ALTA DENSITÀ

PRO GOBOARD PANEL - poliisocianurato espanso ad alta densità

Articolo	Descrizione	Pz/pallet	Mq/pallet	€/mq	€/Pz	€/Pallet
PGOBOR06	PRO GOBOARD H 6,25 mm - 92 cm x 152 cm - 1,40 m ²	75	105			
PGOBOR125	PRO GOBOARD H 12,5 mm - 92 cm x 152 cm - 1,40 m ²	60	84			
PGOBOR25	PRO GOBOARD H 25 mm - 122 cm x 244 cm - 2,98 m ²	30	89,4			
PGOBOR50	PRO GOBOARD H 50 mm - 122 cm x 244 cm - 2,98 m ²	15	44,70			

PGOBOR...



PROHEATER SYSTEM

PROHEATER è un termoarredo a parete rivestito in ceramica dal design moderno per arredare e scaldare l'ambiente bagno con eleganza.

PHTST...

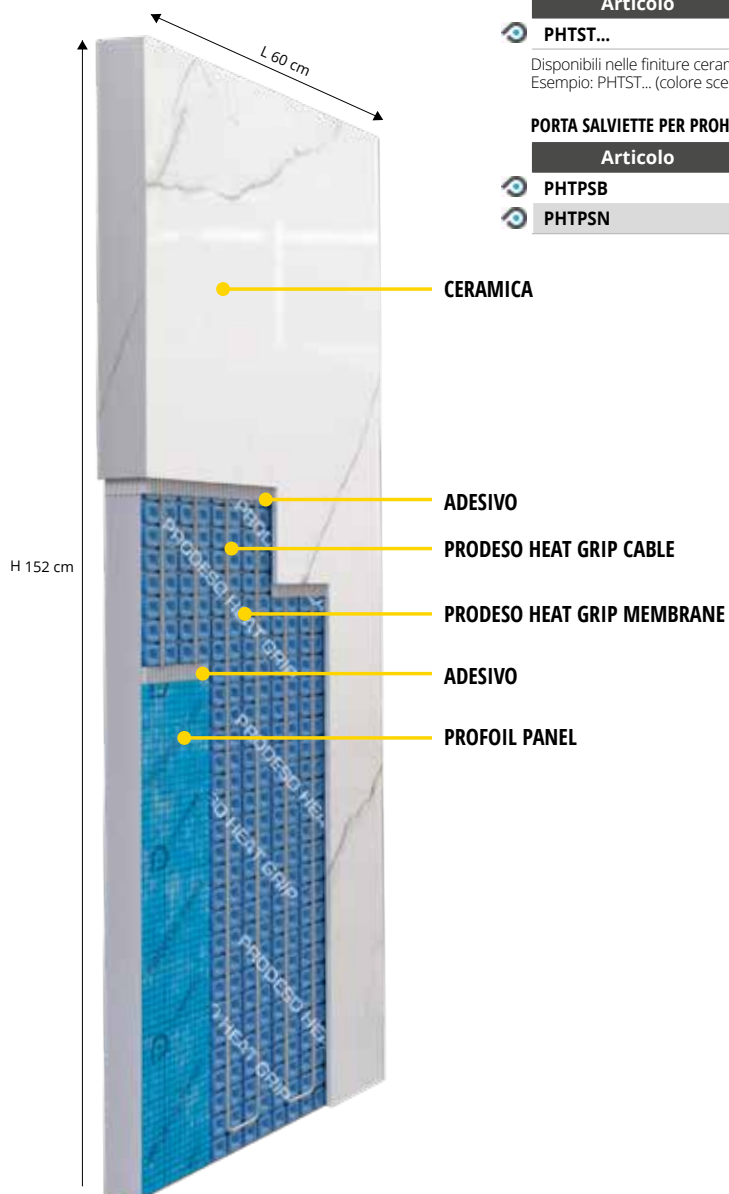

PROHEATER - SISTEMA SCALDANTE A PARETE RIVESTITO IN CERAMICA

Articolo	Descrizione	€/Pz
PHTST...	Proheater 60 x 152 cm	*

Disponibili nelle finiture ceramiche sotto riportate. La sigla del colore scelto va aggiunta alla sigla dell'articolo.
Esempio: PHTST... (colore scelto 01 - Lincoln); PHTST01.

PORTA SALVIETTE PER PROHEATER - Conf. 2 Pz

Articolo	Descrizione	€/Conf.
PHTPSB	Elemento in metallo verniciato Bianco con funzione di Portasalviette	*
PHTPSN	Elemento in metallo verniciato Nero con funzione di Portasalviette	*

CERAMICA

ADESIVO

PRODESO HEAT GRIP CABLE

PRODESO HEAT GRIP MEMBRANE

ADESIVO

PROFOIL PANEL

ESEMPI DI PROHEATER CON PORTASALVIETTE



GAMMA COLORI CERAMICHE



© 2022 All rights reserved by Progress Profiles, Printed in Italy

SISTEMI DOCCIA





BREVETTATO

PROGRESSO HEAT GRIP