



Un'interpretazione di:
**Grande Arche De la Défense, J. Otto von Spreckelsen,
PARIS (France), 1989**

BATTISCOPIA





PROSKIRTING CHANNEL è un battiscopa composto da un supporto forato in alluminio naturale da fissare alla parete con tasselli e da un profilo a vista, da fissare al supporto, disponibile in alluminio anodizzato spazzolato e verniciato. Il battiscopa consente il passaggio di cavi elettrici ispezionabili a bassa tensione quali ad esempio cavi di rete, telefonici, TV e satellitari ed è dotato di angolo esterno. **PROSKIRTING CHANNEL** in alluminio è idoneo come battiscopa in qualsiasi ambiente interno.

PROSKIRTING CHANNEL

ALLUMINIO ANODIZ., BRILLANTATO SPAZZOLATO, VERNICIATO



SUPPORTO/ BASE FORATA - ALLUMINIO ANOD. ARGENTO thermo packed - lungh. barre 2 ml - conf. 20 PZ - 40 ml

Articolo	H mm	€/ml	€/Pz
PKGCFAA 75	75		

ORDINARE IL SUPPORTO ED UNO A SCELTA TRA I TOP

TOP A VISTA - ALLUMINIO ANOD./ BRILL. SPAZZOLATO / VERNICIATO BIANCO thermo packed - lungh. barre 2 ml - conf. 20 PZ - 40 ml

Articolo	H mm	€/ml	€/Pz
PKCHAA 55	55		
PKCHBS 55	55		
PKCHA 55-01	55		

A richiesta possono essere realizzate altre finiture della gamma colori. Contattare l'ufficio commerciale per quantità minime, tempistiche e costi.

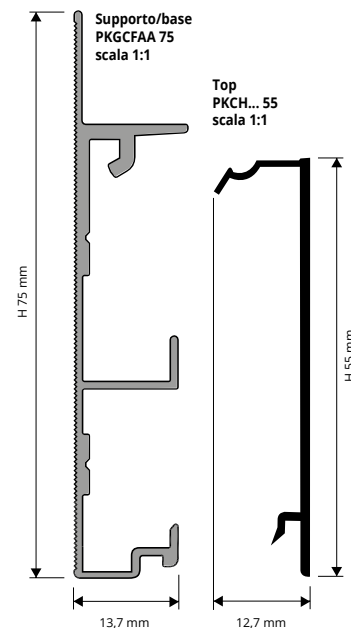

ESEMPIO DI POSA (per le istruzioni di posa vedi sotto)

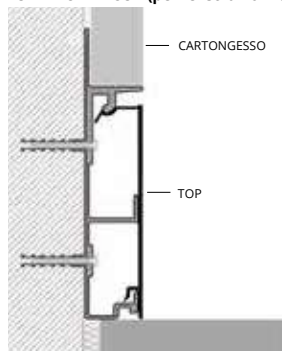

RACCORDO INTERNO - ESTERNO - ALL. ANOD./ BRILL. SPAZZOLATO / VERN. BIANCO - conf. 5 PZ

Articolo	H mm	€/conf.
REPKCHAA 55/5	55	
REPKCHBS 55/5	55	
REPKCHA 55-01/5	55	

TAPPO DI CHIUSURA - ALL. ANOD./ BRILL. SPAZZOLATO / VERN. BIANCO - conf. 10 PZ

Articolo	H mm	€/conf.
TPKCHAA 55/10	60	
TPKCHBS 55/10	60	
TPKCHA 55-01/10	60	

GAMMA COLORI



PROSKIRTING FLAT è un battiscopa composto da un supporto forato in alluminio naturale da fissare alla parete con tasselli e da un profilo a vista, da fissare al supporto, disponibile in alluminio anodizzato spazzolato e verniciato. Il battiscopa consente il passaggio di cavi elettrici ispezionabili a bassa tensione quali ad esempio cavi di rete, telefonici, TV e satellitari ed è dotato di angolo esterno. **PROSKIRTING FLAT** in alluminio è idoneo come battiscopa in qualsiasi ambiente interno.

PROSKIRTING FLAT

ALLUMINIO ANODIZ., BRILLANTATO SPAZZOLATO, VERNICIATO



ESEMPIO E ISTRUZIONI TECNICHE DI POSA

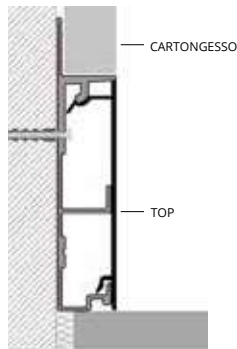

SUPPORTO/ BASE FORATA - ALLUMINIO ANOD. ARGENTO thermo packed - lungh. barre 2 ml - conf. 20 PZ - 40 ml

Articolo	H mm	€/ml	€/Pz
PKGCFAA 75	75		

ORDINARE IL SUPPORTO ED UNO A SCELTA TRA I TOP

TOP A VISTA - ALLUMINIO ANOD./ BRILL. SPAZZOLATO / VERNICIATO BIANCO thermo packed - lungh. barre 2 ml - conf. 20 PZ - 40 ml

Articolo	H mm	€/ml	€/Pz
PKFLAA 60	60		
PKFLBS 60	60		
PKFLA 60-01	60		

A richiesta possono essere realizzate altre finiture della gamma colori. Contattare l'ufficio commerciale per quantità minime, tempistiche e costi.

RACCORDO INTERNO - ESTERNO - ALL. ANOD./ BRILL. SPAZZOLATO / VERN. BIANCO - conf. 5 PZ

Articolo	H mm	€/conf.
REPFLAA 60/5	60	
REPFLBS 60/5	60	
REPFLA 60-01/5	60	

TAPPO DI CHIUSURA - ALL. ANOD./ BRILL. SPAZZOLATO / VERN. BIANCO - conf. 10 PZ

Articolo	H mm	€/conf.
TPKCHAA 55/10	60	
TPKCHBS 55/10	60	
TPKCHA 55-01/10	60	

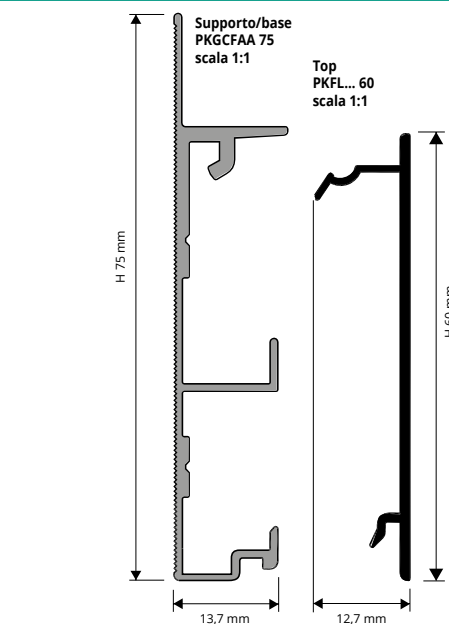

GAMMA COLORI



- Scegliere PROSKIRTING CHANNEL e FLAT in funzione della finitura desiderata.
- Fissare a parete il supporto forato con i tasselli.
- Posare il cartongesso avendo cura di allinearne inferiormente con il supporto.
- Stuccare il cartongesso e applicare la finitura desiderata.
- Se previsto, posare i cavi in elettrici a bassa tensione quali ad esempio cavi di rete, telefonici, TV e satellitari.
- Applicare il profilo battiscopa al supporto esercitando una leggera pressione.

PROSKIRTING INS

ALLUMINIO ANODIZZATO
ARGENTO

PROSKIRTING INS è un battiscopa in alluminio anodizzato argento composto da una parte verticale, munita di fori all'estremità superiore, da fissare con tasselli e da una parte orizzontale sporgente sulla quale appoggiare il cartongesso. La cavità che si viene a creare può anche essere utilizzata per la posa di un qualsiasi battiscopa a filo muro. **PROSKIRTING INS** in alluminio è idoneo come battiscopa in qualsiasi ambiente interno.

PKINSAA 60
scala 1:1

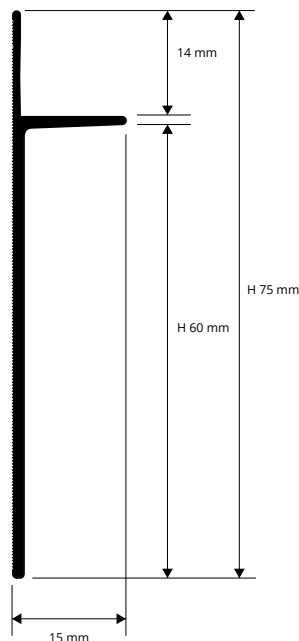

ALLUMINIO ANODIZZATO ARGENTO thermo packed
lunghezza barre 2 ml - conf. 30 PZ - 60 ml

Articolo	H x L mm	€/ml	€/Pz
PKINSAA 60	60 X 15		

A RICHIESTA POSSONO ESSERE REALIZZATE ALTRE
FINITURE DELLA GAMMA COLORI.
CONTATTARE L'UFFICIO COMMERCIALE PER QUANTITÀ MINIME
(MINIMO D'ORDINE 500 ML), TEMPISTICHE E COSTI.

GAMMA COLORI

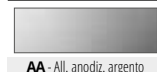

AA - All. anodiz. argento

ESEMPIO E ISTRUZIONI TECNICHE DI POSA

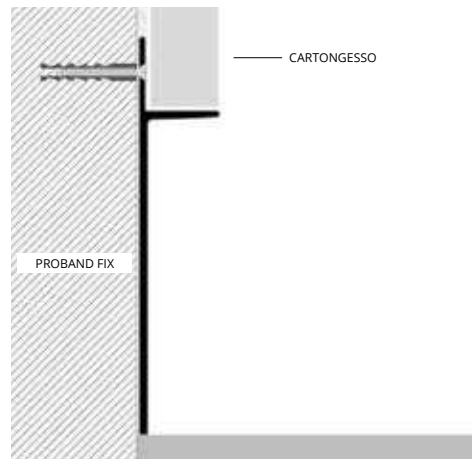

1. Fissare a parete con tasselli "PROSKIRTING INS" 2. Posare il cartongesso avendo cura di allinearli inferiormente con la sezione orizzontale 3. Applicare le finitura desiderata 4. Rimuovere immediatamente residui di prodotto dalla superficie del profilo.

UTILIZZARE PROBAND FIX PER IL FISSAGGIO A PARETE DEL PROFILO



PROSKIRTING LINE

ALLUMINIO ANODIZZATO
ARGENTO

PROSKIRTING LINE è un battiscopa in alluminio anodizzato argento composto da una parte verticale dotata posteriormente di zigrinature che favoriscono l'adesione e da una parte orizzontale posta alla sommità del profilo. Il profilo viene fissato al supporto con **PROBAND FIX**. La parte superiore del profilo, a posa ultimata, appare a filo con la parete. **PROSKIRTING LINE** in alluminio è idoneo come battiscopa in qualsiasi ambiente interno.

PKLIAA 60
scala 1:1

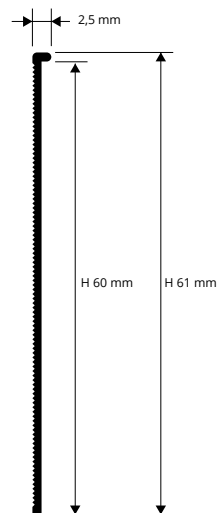

ALLUMINIO ANODIZZATO ARGENTO thermo packed
lunghezza barre 2 ml - conf. 40 PZ - 80 ml

Articolo	H x L mm	€/ml	€/Pz
PKLIAA 60	61 x 2,5		

A RICHIESTA POSSONO ESSERE REALIZZATE ALTRE
FINITURE DELLA GAMMA COLORI.
CONTATTARE L'UFFICIO COMMERCIALE PER QUANTITÀ MINIME (MINIMO
D'ORDINE 500 ML), TEMPISTICHE E COSTI.

GAMMA COLORI



AA - All. anodiz. argento

ESEMPIO E ISTRUZIONI TECNICHE DI POSA

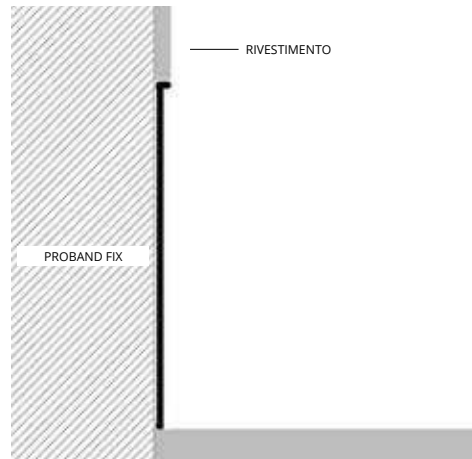

1. Tagliare "PROSKIRTING LINE" alla lunghezza desiderata. 2. Fissare "PROSKIRTING LINE" al supporto con **PROBAND FIX**. 3. Applicare la finitura desiderata. 4. Rimuovere immediatamente residui di prodotto dalla superficie del profilo.

UTILIZZARE PROBAND FIX PER IL FISSAGGIO A PARETE DEL PROFILO



PROSKIRTING ISP è un profilo battiscopa composto da supporti forati in alluminio naturale e da un profilo a vista in alluminio anodizzato, brillantato e spazzolato da agganciare ai supporti. Il profilo battiscopa consente, grazie ai canali che si vengono a creare, il passaggio di cavi elettrici a bassa tensione quali ad esempio cavi di rete, telefonici, TV e satellitari che saranno sempre facilmente ispezionabili. **PROSKIRTING ISP** in alluminio è idoneo come battiscopa in qualsiasi ambiente interno.

PROSKIRTING ISP

ALLUMINIO ANODIZZATO ARGENTO,
BRILLANTATO e SPAZZOLATO TITANIO



BATTISCOPA ALLUMINIO ANODIZZATO ARGENTO
thermo packed - lungh. barre 2 ml - conf. 25 PZ - 50 ml

Articolo	H mm	€/ml	€/Pz
PKISPA 70	70		
PKISPA 100	100		

A richiesta possono essere realizzate altre finiture della gamma colori. Contattare l'ufficio commerciale per quantità minime, tempistiche e costi.

BATTISCOPA ALLUMINIO BRILLANTATO TITANIO
thermo packed - lungh. barre 2 ml - conf. 25 PZ - 50 ml

Articolo	H mm	€/ml	€/Pz
PKISPBT 70	70		

BATTISCOPA ALLUMINIO BRILL. SPAZZOLATO TITANIO
thermo packed - lungh. barre 2 ml - conf. 25 PZ - 50 ml

Articolo	H mm	€/ml	€/Pz
PKISPTS 70	70		

A RICHIESTA IN ALTEZZA: 100 mm (QUANTITÀ MINIMA 200 ML).

Per i battiscopa con finitura brillantato spazz. titanio abbinare tappi e giunzioni in plastica verniciata effetto alluminio brillantato titanio (vedi sotto).

GAMMA COLORI

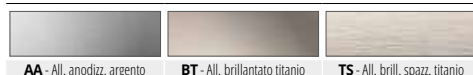

SUPPORTO FORATO

lungh. supporto 2 cm - conf. 10 PZ

Articolo	H mm	€/conf.
PKGS 55	55	

ARTICOLI NON SCONFEZIONABILI

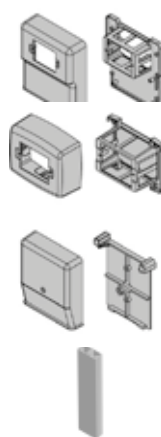

SCATOLA ALIMENTATORE
PRESA con BASE di FISSAGGIO

Articolo	€/Pz
SPA 1820	

SCATOLA INTERRUTTORE
con BASE SCATOLA

Articolo	€/Pz
SI 1410	

SCATOLA DI DERIVAZIONE
con BASE di FISSAGGIO

Articolo	€/Pz
SD 1210	

PROFILO PASSACAVI VERTICALE
lungh. barre 2,7 ml

Articolo	€/ml
PSPV	

Si abbina al CSPPK 80. Pag. 197.

ISTRUZIONI TECNICHE DI POSA

1. Scegliere "PROSKIRTING ISP" in funzione della finitura e dell'altezza desiderata. 2. Fissare a parete il supporto forato con i tasselli ogni circa 50 cm. 3. Se previsto installare i cavi elettrici a bassa tensione quali ad esempio cavi di rete, telefonici, TV e satellitari. 4. Fissare "PROSKIRTING ISP" ai supporti.

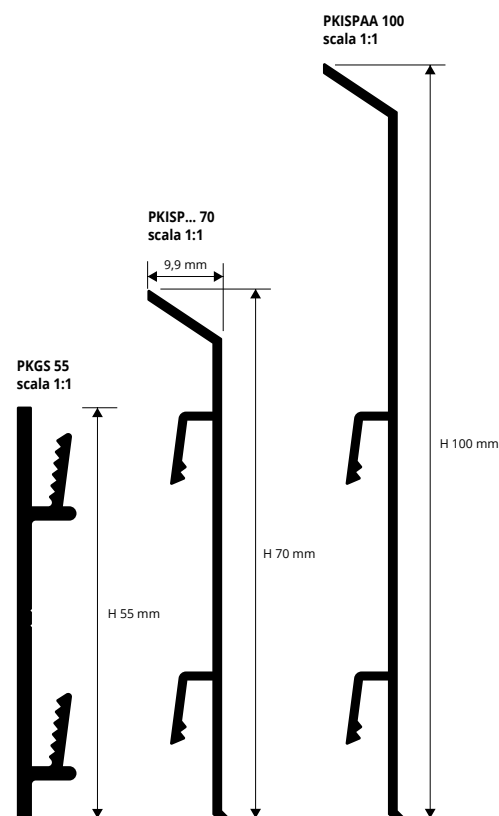

ESEMPI DI POSA

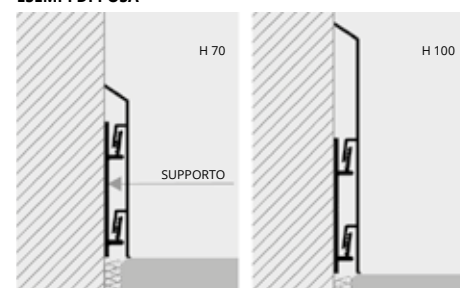

RACCORDI ANGOLI INTERNI ed ESTERNI, GIUNZIONI, TAPPI

PLASTICA VERNICIATA (finitura anodizz. argento, brill. titanio)

RACCORDO INT. ED EST. - PLASTICA VERN. EFFETTO ANOD. ARGENTO - conf. 5 PZ

Articolo	H mm	€/conf.
PKIAGI .../5	70/100	
PKIAGE .../5	70/100	

GIUNZIONE - PLASTICA VERN. EFFETTO ANOD. ARGENTO - conf. 10 PZ

Articolo	H mm	€/conf.
PKIGIN .../10	70 / 100	

TAPPI DX / SX - PLASTICA VERN. EFFETTO ANOD. ARGENTO
conf. 10 PZ (5 dx e 5 sx)

Articolo	H mm	€/conf.
PKITDSAA .../5	70 / 100	

RACCORDO INT. ED EST. - PLASTICA VERN. EFFETTO BRIL TITANIO - conf. 5 PZ

Articolo	H mm	€/conf.
PKIAGIBT 70/5	70	
PKIAGEBT 70/5	70	

GIUNZIONE - PLASTICA VERN. EFFETTO BRIL TITANIO - conf. 10 PZ

Articolo	H mm	€/conf.
PKIGINBT 70/10	70	

TAPPI DX / SX - PLASTICA VERN. EFFETTO BRIL TITANIO - conf. 10 PZ (5 dx e 5 sx)

Articolo	H mm	€/conf.
PKITDSBT 70/5	70	

A richiesta sono disponibili raccordi angolo interno ed esterno A FILO preincollati in alluminio. Costi da concordare. Tempi di produzione 4/5 settimane.



PKIAGE.. 70 / 100
raccordo esterno



PKIAGI.. 70 / 100
raccordo interno



PKIGIN.. 70 / 100
giunzione



PKITDS.. 70 / 100/5
tappi di chiusura



* = Articolo a richiesta minimo d'ordine 100 pz. Tempi di produzione 4/5 settimane. Prezzo da concordare

Prezzi riferiti alle confezioni intere. Per richieste minime di 10 pz l'aumento sarà del 10%. Per richieste inferiori ai 10 pz si applicherà il 20% di aumento.

PROSKIRTING LIST 40

ALLUMINIO ANODIZZATO, BRILLANTATO VERNICIATO E SPAZZOLATO

PROSKIRTING LIST 40 è un profilo battiscopa in alluminio in varie versioni anodizzato, brillantato, spazzolato e verniciato, alto 40 mm e largo 10 mm che può essere fissato direttamente alla parete con adesivo (versione non ispezionabile PKLT... 40A) o tramite un supporto in alluminio (versione ispezionabile PKLT... 40). Il supporto in alluminio è lungo 20 mm e si fissa con tasselli alla parete, ogni circa 50 cm. PROSKIRTING LIST in alluminio è idoneo come battiscopa in qualsiasi ambiente interno.

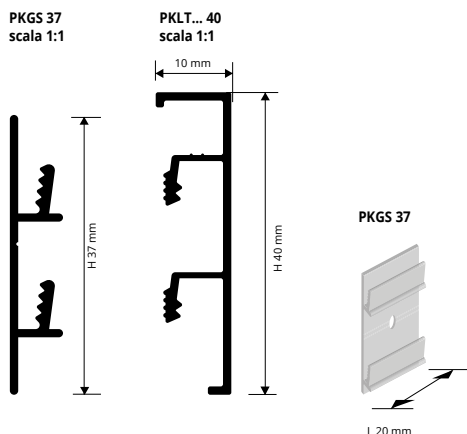

ESEMPIO DI POSA

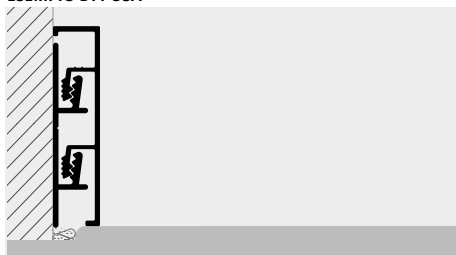

ISTRUZIONI TECNICHE DI POSA

1. Scegliere "PROSKIRTING LIST" in funzione della finitura e dell'altezza desiderata. 2. Fissare a parete il supporto forato con i tasselli ogni circa 50 cm. 3. Se previsto installare i cavi elettrici a bassa tensione quali ad esempio cavi di rete, telefonici, TV e satellitari. 4. Fissare "PROSKIRTING LIST" ai supporti.



PROSKIRTING LIST 40 - ALL. ANODIZZ. ARGENTO thermo packed - lungh. barre 2 ml - conf. 20 PZ - 40 ml

Articolo	H mm	€/ml	€/Pz
PKLTAA 40	40		
PKLTAA 40A	40		

"A" alla fine del codice prodotto = Articolo con adesivo

PROSKIRTING LIST 40 - ALL. VERNICIATO BIANCO thermo packed - lungh. barre 2 ml - conf. 20 PZ - 40 ml

Articolo	H mm	€/ml	€/Pz
PKLTA 40-01	40		
PKLTA 40-01A	40		

"A" alla fine del codice prodotto = Articolo con adesivo

GAMMA COLORI

01 - Alluminio verniciato bianco	AA - Alluminio anodizz. argento	BS - Alluminio brill. spazz. argento



PROSKIRTING LIST 40 - ALL. BRILL. SPAZZOLATO ARGENTO thermo packed - lungh. barre 2 ml - conf. 20 PZ - 40 ml

Articolo	H mm	€/ml	€/Pz
PKLTBS 40	40		
PKLTBS 40A	40		

"A" alla fine del codice prodotto = Articolo con adesivo

SUPPORTO FORATO - ALLUMINIO NATURALE - lungh. supporto 2 cm - conf. 10 PZ

Articolo	H mm	€/conf.
PKGS 37	37	

A RICHIESTA MINIMO 100 PZ / 200 ML

010 - Bianco opaco	BT - Alluminio brillantato titanio	TS - Alluminio brill. spazzolato titanio
RS - Alluminio brill. spazzolato rame		

RACCORDI ANGOLI INTERNI ed ESTERNI, TAPPI

ALLUMINIO ANODIZZATO, BRILLANTATO, SPAZZOLATO E VERNICIATO

Raccordi di chiusura
REPKL... 40

Tappi di chiusura
TPKL... 40



RACCORDO ESTERNO/INTERNO - ALL. ANODIZZ. ARGENTO
conf. 5 PZ

Articolo	H mm	€/conf.
REPKLTA 40/5	40	

RACCORDO ESTERNO/INTERNO - ALL. BRILL. SPAZZOLATO ARGENTO
conf. 5 PZ

Articolo	H mm	€/conf.
REPKLTA 40/5	40	

RACCORDO ESTERNO/INTERNO - ALL. VERNICIATO BIANCO
conf. 5 PZ

Articolo	H mm	€/conf.
REPKLTA 40-01/5	40	

TAPPO DI CHIUSURA - ALL. ANODIZZ. ARGENTO
conf. 4/10 PZ

Articolo	H mm	€/conf. 4 Pz	€/conf. 10 Pz
TPKLTA 40/...	40		

TAPPO DI CHIUSURA - ALL. BRILL. SPAZZOLATO ARGENTO
conf. 4/10 PZ

Articolo	H mm	€/conf. 4 Pz	€/conf. 10 Pz
TPKLTA 40/...	40		

TAPPO DI CHIUSURA - ALL. VERNICIATO BIANCO
conf. 4/10 PZ

Articolo	H mm	€/conf. 4 Pz	€/conf. 10 Pz
TPKLTA 40-01/...	40		

Scegliere la confezione desiderata.
Es.: TPKL... 40/4 (conf. 4 Pz)
TPKL... 40/10 (conf. 10 Pz)



PROSKIRTING LIST 80 è un profilo battiscopa in alluminio in varie versioni anodizzato, brillantato, spazzolato e verniciato, alto 80 mm e largo 10 mm che può essere fissato direttamente alla parete con adesivo (versione non ispezionabile PKLT... 80A) o tramite un supporto in alluminio (versione ispezionabile PKLT... 80). Il supporto in alluminio è lungo 20 mm e si fissa con tasselli alla parete, ogni circa 50 cm. PROSKIRTING LIST in alluminio è idoneo come battiscopa in qualsiasi ambiente interno.

PROSKIRTING LIST 80

ALLUMINIO ANODIZZATO, BRILLANTATO
VERNICIATO E SPAZZOLATO

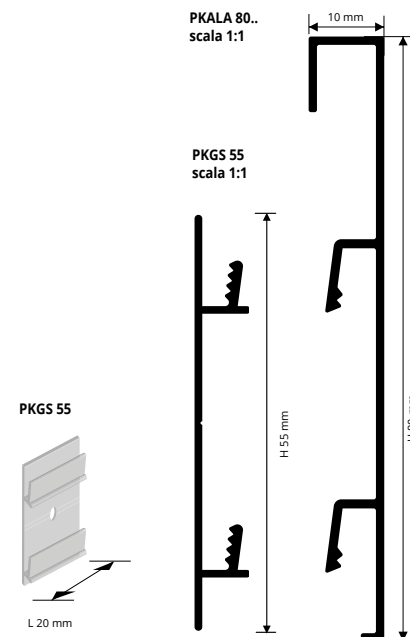

PROSKIRTING LIST 80 - ALL. ANODIZZ. ARGENTO thermo packed - lungh. barre 2 ml - conf. 20 PZ - 40 ml

Articolo	H mm	€/ml	€/Pz
PKLTAA 80	80		
PKLTAA 80A	80		

*"A" alla fine del codice prodotto = Articolo con adesivo

PROSKIRTING LIST 80 - ALL. VERNICIATO BIANCO thermo packed - lungh. barre 2 ml - conf. 20 PZ - 40 ml

Articolo	H mm	€/ml	€/Pz
PKLTA 80-01	80		
PKLTA 80-01A	80		

*"A" alla fine del codice prodotto = Articolo con adesivo

PROSKIRTING LIST 80 - ALL. BRILL. SPAZZOLATO ARGENTO thermo packed - lungh. barre 2 ml - conf. 20 PZ - 40 ml

Articolo	H mm	€/ml	€/Pz
PKLTBS 80	80		
PKLTBS 80A	80		

*"A" alla fine del codice prodotto = Articolo con adesivo

SUPPORTO FORATO - ALLUMINIO NATURALE - lungh. supporto 2 cm - conf. 10 PZ

Articolo	H mm	€/conf.
PKGS 55	55	



GAMMA COLORI



A RICHIESTA MINIMO 100 PZ / 200 ML



ESEMPIO DI POSA

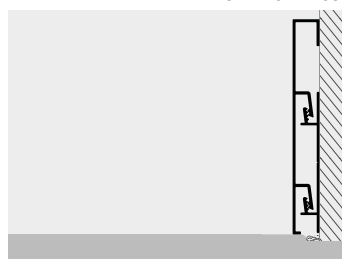

ISTRUZIONI TECNICHE DI POSA

1. Scegliere "PROSKIRTING LIST" in funzione della finitura e dell'altezza desiderata. 2. Fissare a parete il supporto forato con i tasselli ogni circa 50 cm. 3. Se previsto installare i cavi elettrici a bassa tensione quali ad esempio cavi di rete, telefonici, TV e satellitari. 4. Fissare "PROSKIRTING LIST" ai supporti.

RACCORDI ANGOLI INTERNI ed ESTERNI, TAPPI

ALLUMINIO ANODIZZATO, BRILLANTATO, SPAZZOLATO E VERNICIATO

RACCORDO ESTERNO/INTERNO - ALL. ANODIZZ. ARGENTO
conf. 5 PZ

Articolo	H mm	€/conf.
REPKLTA 80/5	80	

RACCORDO ESTERNO/INTERNO - ALL. BRILL. SPAZZOLATO ARGENTO
conf. 5 PZ

Articolo	H mm	€/conf.
REPKLTS 80/5	80	

RACCORDO ESTERNO/INTERNO - ALL. VERNICIATO BIANCO
conf. 5 PZ

Articolo	H mm	€/conf.
REPKLTA 80-01/5	80	

TAPPO DI CHIUSURA - ALL. ANODIZZ. ARGENTO
conf. 4/10 PZ

Articolo	H mm	€/conf. 4 Pz	€/conf. 10 Pz
TPKLTA 80/...	80		

TAPPO DI CHIUSURA - ALL. BRILL. SPAZZOLATO ARGENTO
conf. 4/10 PZ

Articolo	H mm	€/conf. 4 Pz	€/conf. 10 Pz
TPKLTS 80/...	80		

TAPPO DI CHIUSURA - ALL. VERNICIATO BIANCO
conf. 4/10 PZ

Articolo	H mm	€/conf. 4 Pz	€/conf. 10 Pz
TPKLTA 80-01/...	80		

Scegliere la confezione desiderata.
Es.: TPKLTA... 80/4 (conf. 4 Pz)
TPKLTA... 80/10 (conf. 10 Pz)

Tappi di chiusura
TPKLT... 80

Raccordi di chiusura
REPKLTA... 80



BATTISCOPIA



* = Articolo a richiesta minimo d'ordine 100 pz. Tempi di produzione 4/5 settimane. Prezzo da concordare

Prezzi riferiti alle confezioni intere. Per richieste minime di 10 pz l'aumento sarà del 10%. Per richieste inferiori ai 10 pz si applicherà il 20% di aumento.

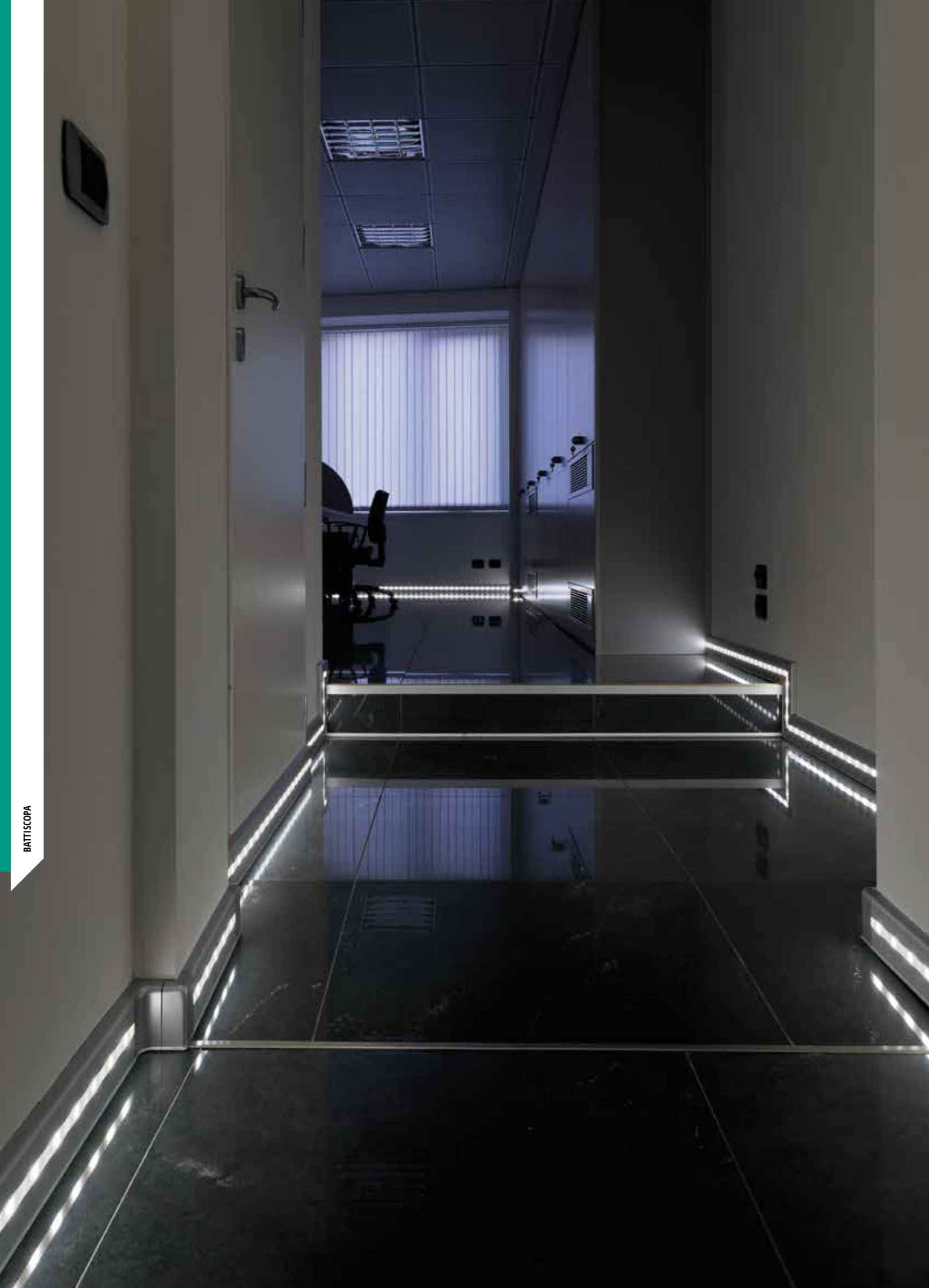

PROSKIRTING LED è un profilo battiscopa in alluminio anodizzato, disponibile con adesivo e da fissare con supporti, dotato di un sistema di illuminazione a LED posizionati nell'apposita cavità chiusa con una piattina in policarbonato. Il profilo consente il passaggio di cavi elettrici a bassa tensione quali ad esempio cavi di rete, telefonici, TV e satellitari. **PROSKIRTING LED** in alluminio è idoneo come battiscopa in qualsiasi ambiente interno.

PROSKIRTING LED

ALLUMINIO ANODIZZATO ARGENTO
con LED e ALIMENTATORE



BATTISCOPIA IN ALL. ANODIZZATO ARGENTO SENZA ADESIVO.
ALIMENTATORE, LED, PIATTINA NON INCLUSI (art. da indicare)
thermo packed - lungh. barre 2 ml - conf. 10 PZ - 20 ml

Articolo	H mm	€/ml	€/Pz
PKLEDA 80	80		

BATTISCOPIA IN ALL. ANODIZZATO ARGENTO CON ADESIVO.
ALIMENTATORE, LED, PIATTINA NON INCLUSI (art. da indicare)
thermo packed - lungh. barre 2 ml - conf. 10 PZ - 20 ml

Articolo	H mm	€/ml	€/Pz
PKLEDA 80A	80		

Aggiungere nell'ordine i codici del tipo di piattina desiderata se opaca o lucida.

Es: PKLEDA 80 + PKGPIAL

PIATTINA IN POLICARBONATO - lungh. barre 2 ml

Articolo	€/ml
PKGPIAL	
PKGPIAO	

BOBINA LED FLESSIBILE AUTOADESIVA
lunghezza 5 ml - conf. 1 ROTOLO

Articolo	€/ml	€/conf.
LEDN		
LEDF		
LEDC		

"N" alla fine del codice prodotto = luce neutra
"F" alla fine del codice prodotto = luce fredda
"C" alla fine del codice prodotto = luce calda

SCATOLA ALIMENTATORE PRESA con BASE di FISSAGGIO	
Articolo	€/Pz
SPA 1820	
ALIMENTATORE LED 75W - 12V	
Articolo	€/Pz
ALL 7512	



CANALINO/ SUPPORTO PASSACAVI - PVC COESTRUSO
lungh. barre 2 ml - conf. 20 PZ - 40 ml

Articolo	H mm	€/ml	€/Pz
CSPPK 80	70		

SUPPORTO FORATO - ALLUMINIO NATURALE
lungh. supporto 2 cm - conf. 10 PZ

Articolo	H mm	€/conf.
PKGS 66	66	

ARTICOLI NONSCONFIZIONABILI

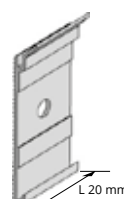

GAMMA COLORI



A richiesta possono essere realizzate altre finiture della gamma colori. Contattare l'ufficio commerciale per quantità minime, tempistiche e costi.

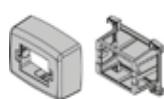

SCATOLA INTERRUITTORE
con BASE SCATOLA

Articolo	€/Pz
SI 1410	

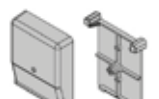

SCATOLA DI DERIVAZIONE
con BASE di FISSAGGIO

Articolo	€/Pz
SD 1210	



PROFILO PASSACAVI VERTICALE
lungh. barre 2,7 ml

Articolo	€/ml
PSPV	

Si abbinia al CSPPK 80.

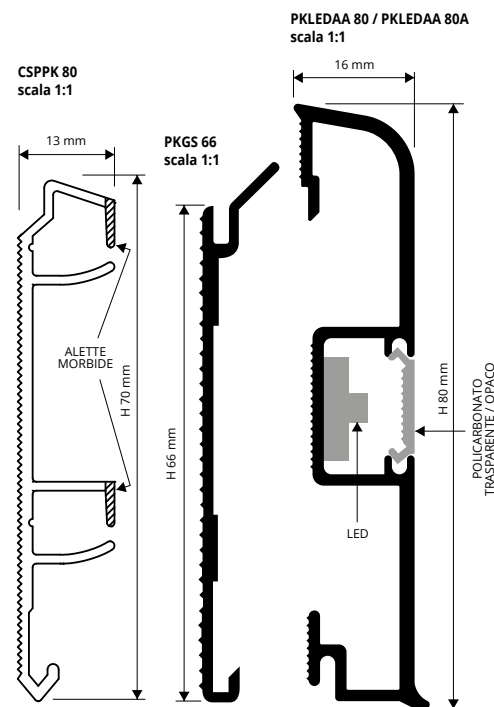

ESEMPI E ISTRUZIONI TECNICHE DI POSA

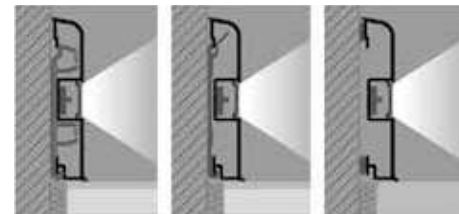

1. Scegliere "PROSKIRTING LED" in funzione del tipo di luce e della piattina in policarbonato desiderata. 2. Tagliare "PROSKIRTING LED" alla lunghezza desiderata.

Versione con adesivo

3. Pulire accuratamente il supporto da residui di oli, grassi e sporcizia in generale. 4. A superficie asciutta rimuovere la pellicola protettiva e premere il profilo in posizione esercitando una corretta pressione. 5. Fissare i LED al profilo ed inserire la piattina in policarbonato.

Versione con supporto

3. Fissare a parete i supporti forati con i tasselli ogni circa 50 cm; nel caso si desideri incassare cavi elettrici a bassa tensione, utilizzare il supporto in resina vinilica co-estrusa. 4. Se previsto posare i cavi in bassa tensione ed effettuare i collegamenti elettrici. 5. Fissare il profilo al supporto. 6. Fissare i LED al profilo ed inserire la piattina in policarbonato.

RACCORDI ANGOLI INTERNI ed ESTERNI, GIUNZIONI, TAPPI

PLASTICA VERNICIATA finitura ARGENTO



PKAGI 80
raccordo interno



PKAGE 80
raccordo esterno



PKGIN 80
giunzione



PKTDSAA 80/5
tappi di chiusura

RACCORDO INTERNO ED ESTERNO - PLASTICA ARGENTO
conf. 5 PZ

Articolo	H x L mm	€/conf.
PKAGI 80/5	80 X 40	
PKAGE 80/5	80 X 40	

GIUNZIONI CENTRALI - PLASTICA ARGENTO - conf. 10 PZ

Articolo	H mm	€/conf.
PKGIN 80/10	80	

TAPPI DX / SX - PLASTICA ARGENTO
conf. 10 PZ (5 dx e 5 sx)

Articolo	H mm	€/conf.
PKTDSAA 80/5	80	



* = Articolo a richiesta minimo d'ordine 100 Pz. Tempi di produzione 4/5 settimane. Prezzo da concordare

Prezzi riferiti alle confezioni intere. Per richieste minime di 10 Pz l'aumento sarà del 10%. Per richieste inferiori ai 10 Pz si applicherà il 20% di aumento.

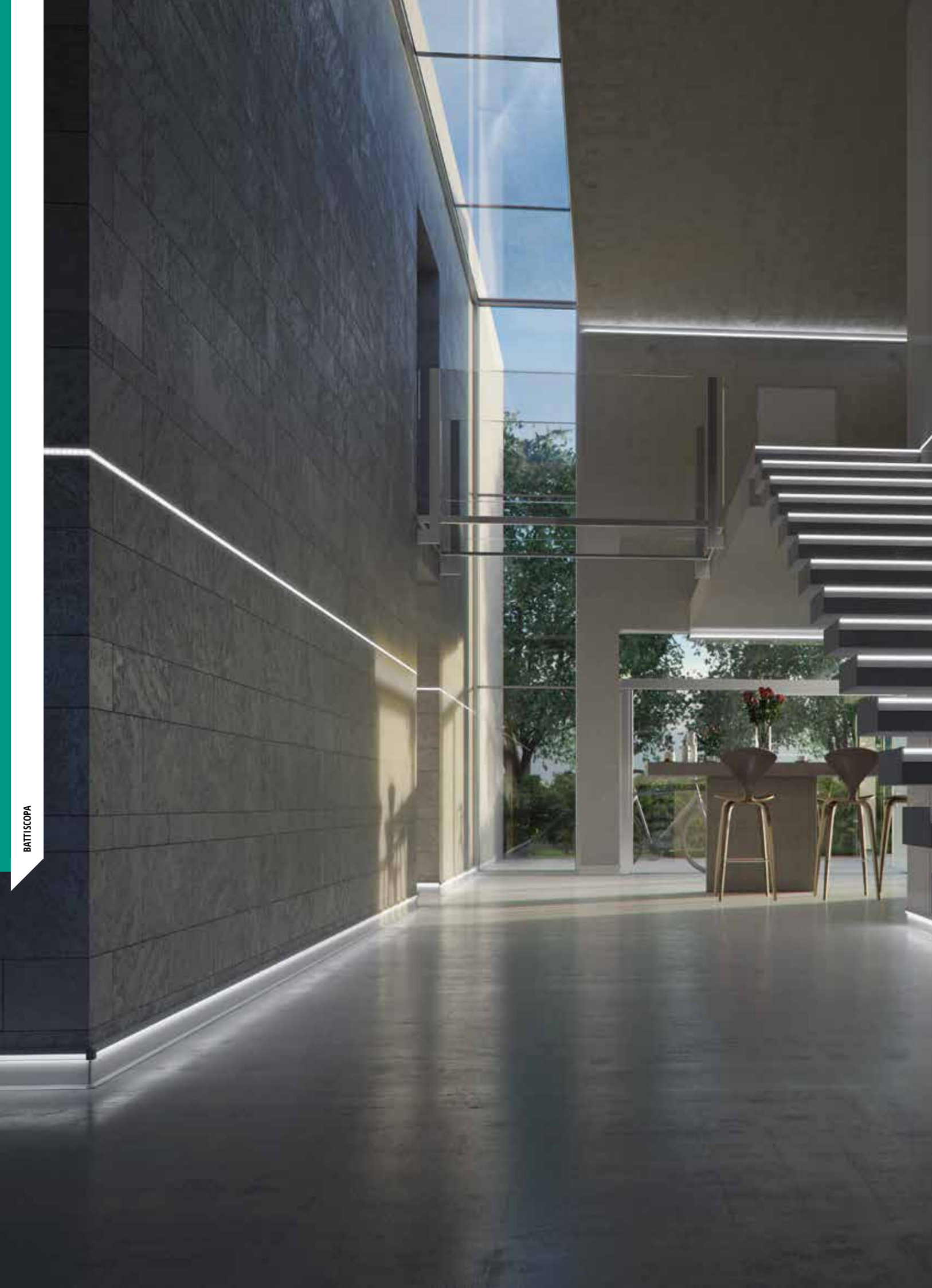

BATTISCOPIA

PROSKIRTING GILED è un profilo battiscopa in alluminio anodizzato e brillantato con Top di finitura in resina vinilica rigida disponibile nella versione con adesivo e forato. I LED, che generano una luce soffusa riflessa, possono essere fissati alla struttura in alluminio o all'inserto in resina vinilica rigida. Il profilo può essere utilizzato come battiscopa e ruotato di 180° posizionato lungo i perimetri sotto il solaio. **PROSKIRTING GILED** in alluminio è idoneo come battiscopa in qualsiasi ambiente interno.

Prodotto creato con la collaborazione dell'architetto **Gilberto Toneguzzi**

PROSKIRTING GILED

ALLUMINIO ANODIZZATO
ALLUMINIO BRILLANTATO



BATTISCOPA H 80 mm IN ALL. ANOD. ARGENTO E BRILL. CROMO. PROFILO TOP NON INCLUSO (art. da indicare)
thermo packed - lungh. barre 2 ml - conf. 20 PZ - 40 ml

Articolo	H mm	€/ml	€/Pz
PKGLEDA 80	80		
PKGLEDBC 80	80		*
PKGLEDA 80A	80		
PKGLEDBC 80A	80		*
PKGLEDA 80F	80		*
PKGLEDBC 80F	80		*

*"F" alla fine del codice prodotto = Articolo forato



BATTISCOPA H 100 mm IN ALL. ANOD. ARGENTO E BRILL. CROMO. PROFILO TOP NON INCLUSO (art. da indicare)
thermo packed - lungh. barre 2 ml - conf. 20 PZ - 40 ml

Articolo	H mm	€/ml	€/Pz
PKGLEDA 100	100		
PKGLEDBC 100	100		*
PKGLEDA 100A	100		
PKGLEDBC 100A	100		*
PKGLEDA 100F	100		*
PKGLEDBC 100F	100		*

*"N" alla fine del codice prodotto = Articolo con adesivo
*"F" alla fine del codice prodotto = Articolo forato

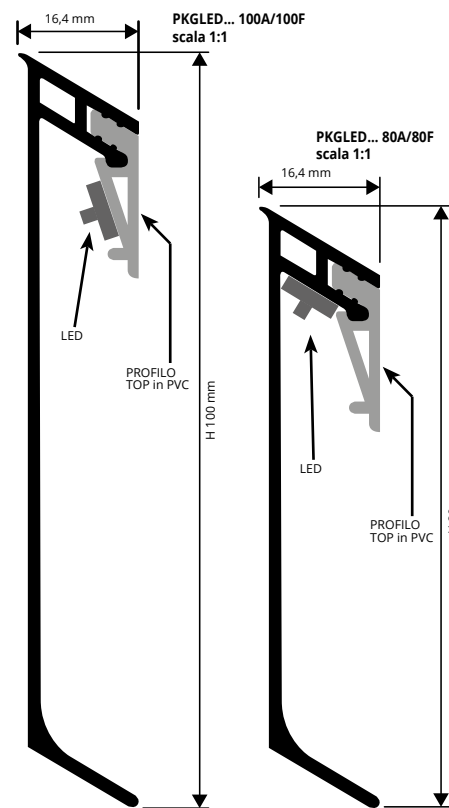

UTILIZZARE PROBAND FIX PER IL FISSAGGIO A PARETE DEL PROFILO NELLA VERSIONE SENZA ADESIVO



PROFILO TOP IN PVC - lungh. barre 2 ml

Articolo	€/ml
TOPPKGL...	

Inserire nell'ordine il PROFILO TOP del colore scelto.
Es. TOPPKGL... (colore Oro)
TOPPKGLMBO.

Nell'ordine specificare il colore scelto del PROFILO TOP in PVC a vista (vedi sotto).

GAMMA COLORI profilo top in pvc a vista



A richiesta possono essere realizzate altre finiture della gamma colori. Contattare l'ufficio commerciale per quantità minime, tempistiche e costi.

GAMMA COLORI BATTISCOPA



BOBINA LED FLESSIBILE AUTOADESIVA

lungh. 5 ml - conf. 1 ROTOLO

Articolo	€/ml	€/conf.
LEDN		
LEDF		
LEDC		

*"N" alla fine del codice prodotto = luce neutra
*"F" alla fine del codice prodotto = luce fredda
*"C" alla fine del codice prodotto = luce calda

ALIMENTATORE LED AC/DC 75W - 12V (15 ml)
ALIMENTATORE LED AC/DC 25W - 12V (5 ml)

Articolo	€/Pz
ALL 7512	
ALL 2512	

ESEMPI E ISTRUZIONI TECNICHE DI POSA

- Scegliere "PROSKIRTING GILED" nell'altezza e nella finitura desiderata.
- Tagliare "PROSKIRTING GILED" alla lunghezza desiderata.
- Versione con adesivo:** Rimuovere accuratamente dalla superficie sulla quale sarà posato il profilo residui di oli, grassi e sporcizia in generale.
- Dopo aver verificato che il supporto sia asciutto, rimuovere la pellicola silconica, posizionare correttamente il profilo e premerlo senza batterlo.
- Fissare i LED al profilo in alluminio o al supporto in resina vinilica rigida.
- Versione forata:** Segnare sul supporto la posizione dei fori presenti sul profilo.
- Forare il supporto con punta diametro 5 mm, ed inserire i tasselli 5 x 25 mm.
- Posizionare il profilo in corrispondenza dei fori ed avvitare al supporto.
- Fissare i LED al profilo in alluminio o al supporto in resina vinilica rigida.



RACCORDI ANGOLI INTERNI ed ESTERNI, GIUNZIONI, TAPPI

PLASTICA VERNICIATA

RACCORDI A FILO - plastica verniciata

RACCORDO ANGOLO INTERNO ED ESTERNO - A FILO
PLASTICA VERNICIATA ARGENTO E CROMO - conf. 5 PZ

Articolo	H x L mm	€/conf.
REPKGLEDA 80/5	80 x 10	
RIPKGLEDA 80/5	80 x 10	
REPKGLEDBC 80/5	80 x 10	*
RIPKGLEDBC 80/5	80 x 10	*

GIUNZIONE - A FILO - PLASTICA VERNICIATA
ANOD. ARGENTO E BRILL. CROMO - conf. 5 PZ

Articolo	H mm	€/conf.
GIPKGLEDA 80/5	80	
GIPKGLEDBC 80/5	80	*

TAPPI DX / SX - A FILO - PLASTICA VERN. EFFETTO ANOD. ARGENTO e BRILL. CROMO - conf. 6 PZ (3 dx e 3 sx)

Articolo	H mm	€/conf.
TPKGLEDA 80/3	80	
TPKGLEDBC 80/3	80	*

RACCORDI A FILO - plastica verniciata

RACCORDO ANGOLO INTERNO ED ESTERNO - A FILO
PLASTICA VERNICIATA ARGENTO E CROMO - conf. 5 PZ

Articolo	H x L mm	€/conf.
REPKGLEDA 100/5	100 x 10	
RIPKGLEDA 100/5	100 x 10	
REPKGLEDBC 100/5	100 x 10	*
RIPKGLEDBC 100/5	100 x 10	*

GIUNZIONE - A FILO - PLASTICA VERNICIATA
ANOD. ARGENTO E BRILL. CROMO - conf. 5 PZ

Articolo	H mm	€/conf.
GIPKGLEDA 100/5	100	
GIPKGLEDBC 100/5	100	*

TAPPI DX / SX - A FILO - PLASTICA VERN. EFFETTO ANOD. ARGENTO e BRILL. CROMO - conf. 6 PZ (3 dx e 3 sx)

Articolo	H mm	€/conf.
TPKGLEDA 100/3	100	
TPKGLEDBC 100/3	100	*

ANGOLO INTERNO
RIPKGLEDA... 80/100



GIUNZIONE
GIPKGLEDA... 80/100



ANGOLO ESTERNO
REPKGLEDA... 80/100



TAPPI
TPKGLEDA... 80/100



* = Articolo a richiesta minimo d'ordine 100 Pz. Tempi di produzione 4/5 settimane. Prezzo da concordare

Prezzi riferiti alle confezioni intere. Per richieste minime di 10 Pz l'aumento sarà del 10%. Per richieste inferiori ai 10 Pz si applicherà il 20% di aumento.

PROSKIRTING

ALLUMINIO ANODIZZATO ARGENTO

PROSKIRTING è un profilo battiscopa in alluminio anodizzato argento che può essere fissato direttamente alla parete (versione con adesivo non ispezionabile PKAA 80A) o su un supporto (versione ispezionabile PKAA 80) in resina vinilica co-estrusa, che consente il passaggio di cavi elettrici a bassa tensione quali ad esempio cavi di rete, telefonici, TV e satellitari o in alluminio forato da fissare con tasselli alla parete. **PROSKIRTING** in alluminio è idoneo come battiscopa in qualsiasi ambiente interno.

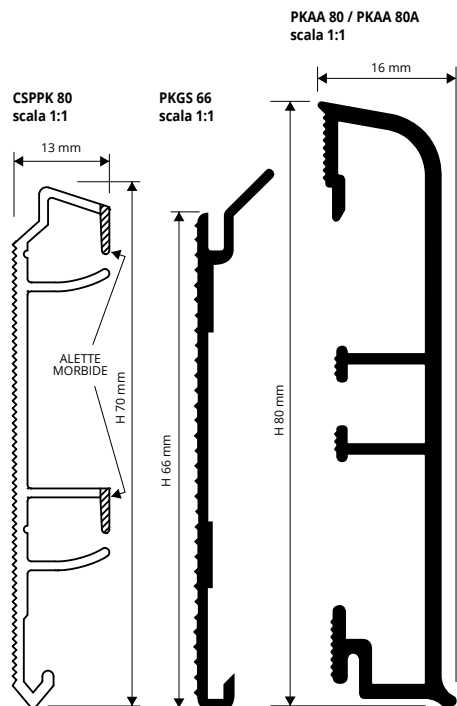

SOLO BATTISCOPIA (vendibile singolarmente) - ALL. ANODIZZ. ARGENTO thermo packed - lungh. barre 2 ml - conf. 10 PZ - 20 ml

Articolo	H mm	€/ml	€/Pz
PKAA 80	80		
PKAA 80A	80		

A alla fine del codice prodotto = Articolo con adesivo

UTILIZZARE PROBAND FIX PER IL FISSAGGIO A PARETE DEL PROFILO NELLA VERSIONE SENZA ADESIVO



Vantaggi: Facile da posare grazie alla zigrinatura presente nel lato del profilo da incollare. Di notevole pregio estetico, grazie al design HI-TEC con arrotondamenti superiori e inferiori a "sguscia" che permettono una facile pulizia. Consigliato per ambienti esterni ed interni per le sue buone caratteristiche di antiossidazione.

- Unico profilo a vista Battiscopa che diventa ispezionabile oppure fisso.
- Minimo investimento di magazzino con solo 2 prodotti per tre funzioni.
- Facilità di montaggio e di pulizia.
- Design innovativo HI-TEC Brevettato.
- Angoli interni-esterni-tappi e giunzioni verniciati nella stessa finitura del profilo.
- Il profilo PROSKIRTING è antistatico e interrompe le cariche elettromagnetiche ed elettrostatiche.

CANALINO/ SUPPORTO PASSACAVI - PVC COESTRUSO
lungh. barre 2 ml - conf. 20 PZ - 40 ml

Articolo	€/ml	€/Pz
CSPPK 80		

SUPPORTO FORATO - ALLUMINIO NATURALE
lungh. supporto 2 cm - conf. 10 PZ

Articolo	H mm	€/conf.
PKGS 66	66	



ARTICOLI NON SCONFEZIONABILI

GAMMA COLORI



ESEMPI E ISTRUZIONI TECNICHE DI POSA

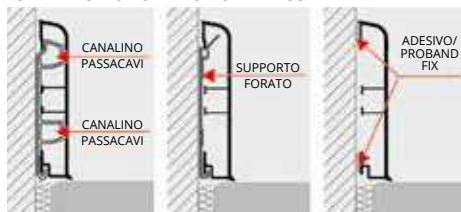

1. Tagliare "PROSKIRTING" alla lunghezza desiderata.

Versione adesiva

2. Rimuovere accuratamente dalla superficie sulla quale sarà posato il profilo residui di oli, grassi e sporcizia in generale. 3. Dopo aver verificato che il supporto sia asciutto, rimuovere la pellicola siliconica (applicare Proband fix), posizionare correttamente il profilo e premerlo senza batterlo.

Versione con supporto

2. Fissare a parete ogni circa 50 cm i supporti forati con tasselli; nel caso si desideri incassare cavi elettrici a bassa tensione, utilizzare il supporto in resina vinilica co-estrusa. 3. Fissare il profilo al supporto.

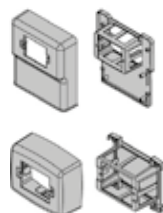

SCATOLA ALIMENTATORE

PRESA con BASE di FISSAGGIO

Articolo	€/Pz
SPA 1820	

SCATOLA INTERRUOTORE

con BASE SCATOLA

Articolo	€/Pz
SI 1410	

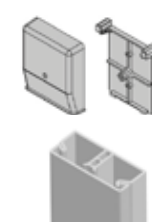

SCATOLA DI DERIVAZIONE

con BASE di FISSAGGIO

Articolo	€/Pz
SD 1210	

PROFILO PASSACAVI VERTICALE

lungh. barre 2,7 ml

Articolo	€/ml
PSPV	

Si abbina al CSPPK 80

RACCORDI ANGOLI INTERNI ed ESTERNI, GIUNZIONI, TAPPI

PLASTICA VERNICIATA finitura ARGENTO



PKAGI 80
raccordo interno



PKAGE 80
raccordo esterno



PKGIN 80
GIUNZIONE



PKTDSAA 80/5
tappi di chiusura

RACCORDO INTERNO ED ESTERNO - PLASTICA ARGENTO

conf. 5 PZ

Articolo	H x L mm	€/conf.
PKAGI 80/5	80 x 40	
PKAGE 80/5	80 x 40	

GIUNZIONI CENTRALI - PLASTICA ARGENTO - conf. 10 PZ

Articolo	H mm	€/conf.
PKGIN 80/10	80	

TAPPI DX / SX - PLASTICA ARGENTO

conf. 10 PZ (5 destri e 5 sinistri)

Articolo	H mm	€/conf.
PKTDSAA 80/5	80	



PROSKIRTING 40 è un profilo battiscopa in alluminio anodizzato argento che può essere fissato direttamente alla parete (versione con adesivo non ispezionabile PKAA 40A) o su un supporto (versione ispezionabile PKAA 40) in alluminio da fissare con tasselli alla parete, che consente il passaggio di cavi elettrici a bassa tensione quali ad esempio cavi di rete, telefonici, TV e satellitari. **PROSKIRTING 40** in alluminio è idoneo come battiscopa in qualsiasi ambiente interno.

PROSKIRTING 40

ALLUMINIO ANODIZZATO ARGENTO



BATTISCOPA - ALL. ANODIZZATO ARGENTO thermo packed
lunghezza barre 2 ml - conf. 20 PZ - 40 ML

Articolo	H mm	€/ml	€/Pz
PKAA 40	40		
PKAA 40A	40		

*"A" alla fine del codice prodotto = Articolo con adesivo

SUPPORTO FORATO - ALLUMINIO NATURALE

lunghezza supporto 2 cm - conf. 10 PZ

Articolo	H mm	€/conf.	Si abbina a
PKGS 37	37		PKAA 40

GAMMA COLORI

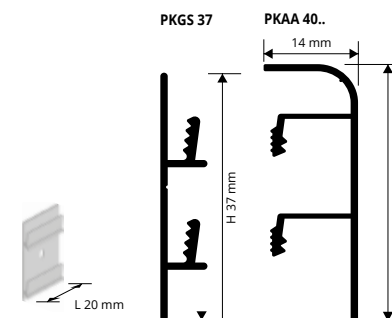

RACCORDI ANGOLI INTERNI ed ESTERNI, GIUNZIONI, TAPPI

PLASTICA VERNICIATA (finitura argento)

RACCORDO INTERNO ED ESTERNO - PLASTICA ARGENTO

conf. 5 PZ

Articolo	H mm	€/conf.
PKAGI 40/5	40	
PKAGE 40/5	40	

GIUNZIONI CENTRALI - PLASTICA ARGENTO - conf. 10 PZ

Articolo	H mm	€/conf.
PKGIN 40/10	40	

TAPPI DX / SX - PLASTICA ARGENTO - conf. 10 PZ (5 dx e 5 sx)

Articolo	H mm	€/conf.
PKTDSAA 40/5	40	



PROSKIRTING SHELL è un profilo battiscopa a forma di sguscia concava, in alluminio anodizzato argento idoneo, visto il suo elevato raggio di curvatura, a garantire la pulizia e quindi l'igiene. Il profilo può essere fissato direttamente alla parete (versione con adesivo non ispezionabile PKSHAA 70A) o su un supporto (versione ispezionabile PKSHAA 70) in alluminio forato da fissare con tasselli alla parete. **PROSKIRTING SHELL** in alluminio è idoneo come battiscopa in qualsiasi ambiente interno.

PROSKIRTING SHELL

ALLUMINIO ANODIZZATO ARGENTO



BATTISCOPA - ALL. ANODIZZATO ARGENTO thermo packed

lunghezza barre 2 ml - conf. 25 PZ - 50 ML

Articolo	H mm	€/ml	€/Pz
PKSHAA 70	70		
PKSHAA 70A	70		

SUPPORTO FORATO - ALLUMINIO NATURALE

lunghezza supporto 2 cm - conf. 10 PZ

Articolo	H mm	€/conf.
PKGS 55	55	

ARTICOLI NON SCONFEZIONABILI

*"A" alla fine del codice prodotto = Articolo con adesivo

UTILIZZARE PROBAND FIX PER IL FISSAGGIO A PARETE DEL PROFILO NELLA VERSIONE SENZA ADESIVO



GAMMA COLORI

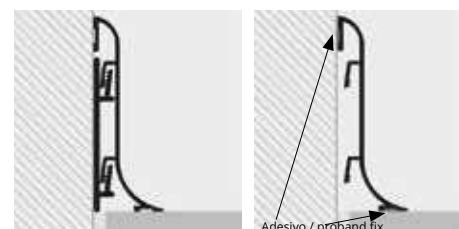
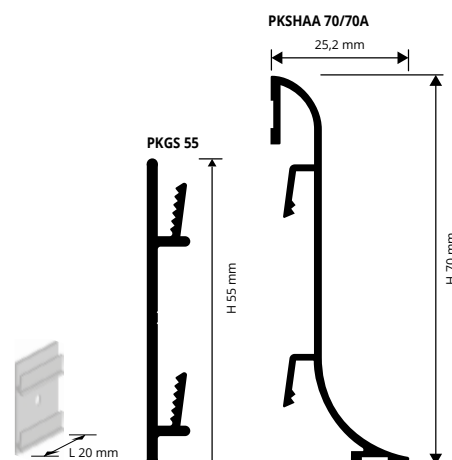
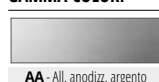

RACCORDI ANGOLI INTERNI ed ESTERNI, GIUNZIONI, TAPPI

PLASTICA VERNICIATA (finitura anod. argento)

RACCORDI COPRITAGLIO

RACCORDO ANGOLO INTERNO ED ESTERNO - COPRITAGLIO PLASTICA VERNICIATA ANODIZZ. ARGENTO - conf. 5 PZ

Articolo	H x L mm	€/conf.
RIPKSHAA 70/5	70 x 20	
REPKSHAA 70/5	70 x 20	

GIUNZIONE - COPRITAGLIO - PLASTICA VERNICIATA ANODIZZ. ARGENTO - conf. 5 PZ

Articolo	H mm	€/conf.
GIPKSHAA 70/5	70	

TAPPI DX / SX - COPRITAGLIO - PLASTICA VERN. ANOD. ARGENTO - conf. 6 PZ (3 dx e 3 sx)

Articolo	H mm	€/conf.
TPKSHAA 70/3	70	



Prezzi riferiti alle confezioni intere. Per richieste minime di 10 Pz l'aumento sarà del 10%. Per richieste inferiori ai 10 Pz si applicherà il 20% di aumento.





BATTISCOPIA 40

ACCIAIO INOX AISI 304/1.4301-V2A
LUCIDO E SATINATO

BATTISCOPIA 40 è un battiscopa in acciaio inox AISI 304/1.4301 - V2A disponibile sia nella versione con adesivo che senza. Il profilo grazie alla disponibilità di pezzi speciali copritaglio quali angolo interno, angolo esterno, giunzioni e tappi di chiusura in plastica verniciata e di angolo interno ed esterno a filo presaldati è un battiscopa molto pratico da posare. **BATTISCOPIA 40** in acciaio è idoneo in qualsiasi ambiente.

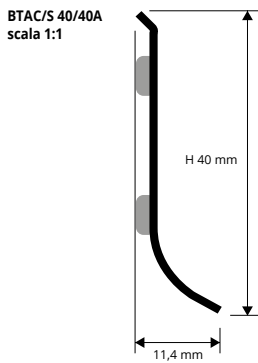

ACCIAIO INOX AISI 304/1.4301-V2A LUCIDO
con pellicola protettiva - lungh. barre 2 ml - conf. 25 Pz - 50 ml

Articolo	H mm	€/ml	€/Pz
BTAC 40A	40		
BTAC 40	40		

"A" alla fine del codice prodotto = Articolo con adesivo



ACCIAIO INOX AISI 304/1.4301-V2A SATINATO
con pellicola protettiva - lungh. barre 2 ml - conf. 25 Pz - 50 ml

Articolo	H mm	€/ml	€/Pz
BTACS 40A	40		
BTACS 40	40		

"A" alla fine del codice prodotto = Articolo con adesivo

ESEMPIO DI POSA



IDONEO AL CONTATTO CON PRODOTTI ALIMENTARI

ISTRUZIONI TECNICHE DI POSA

1. Scegliere "BATTISCOPIA 40" in funzione della finitura desiderata. 2. Tagliare "BATTISCOPIA 40" alla lunghezza desiderata. 3. Pulire accuratamente il supporto sul quale sarà posato il profilo da residui di olii, grassi e sporcizia in generale. 4. A superficie asciutta applicare il PROBAND FIX (nel caso di profilo con adesivo, rimuovere la pellicola protettiva). 5. Premere il profilo contro la parete esercitando una corretta pressione. 6. Utilizzare i pezzi speciali per una posa ad opera d'arte.

UTILIZZARE PROBAND FIX PER IL FISSAGGIO A PARETE
DEL PROFILO NELLA VERSIONE SENZA ADESIVO



GAMMA COLORI

AC - Acciaio inox AISI 304/1.4301-V2A lucido	ACS - Acciaio inox AISI 304/1.4301-V2A satinato

© 2022 All rights reserved by Progress Profiles, Printed in Italy

RACCORDI ANGOLI INTERNI ed ESTERNI, GIUNZIONI, TAPPI

ACCIAIO e METALLO VERNICIATO

COPRITAGLIO METALLO VERNICIATO



RIZCT... 40/...
raccordo interno



REZCT... 40/...
raccordo esterno



GIZCT... 40/...
giunzione



TPZCT... 40/...
tappi di chiusura

A FILO PRESALDATI



RI... 40/...
raccordo interno



RE... 40/...
raccordo esterno

METALLO VERNICIATO - RACCORDI COPRITAGLIO - articoli non sconfezionabili

RACCORDO ANGOLO INTERNO ed ESTERNO - COPRITAGLIO METALLO VERN. EFFETTO ACC. LUCIDO

Articolo	HxL mm	€/conf. 2Pz	€/conf. 5Pz
RIZCTAC 40/...	40 x 20		
REZCTAC 40/...	40 x 20		

GIUNZIONE - COPRITAGLIO METALLO VERN. EFFETTO ACCIAIO LUCIDO

Articolo	H mm	€/conf. 2Pz	€/conf. 5Pz
GIZCTAC 40/...	40		

Scegliere la confezione desiderata.
Es.: RIZCTAC 40/2 (conf. 2 Pz) - RIZCTAC 40/5 (conf. 5 Pz)

TAPPI DX / SX - COPRITAGLIO - METALLO VERNICIATO EFFETTO ACCIAIO LUCIDO - conf. 4Pz (2 dx + 2 sx) / 10Pz (5 dx + 5 sx)

Articolo	H mm	€/conf. 4Pz	€/conf. 10Pz
TPZCTAC 40/...	40		

Scegliere la confezione desiderata.
Es.: TPZCTAC 40/2 (conf. 4 Pz: 2dx + 2 sx)
TPZCTAC 40/5 (conf. 10 Pz: 5dx + 5 sx)

RACCORDO ANGOLO INTERNO ED ESTERNO - COPRITAGLIO METALLO VERN. EFFETTO ACCIAIO SATINATO

Articolo	HxL mm	€/conf. 2Pz	€/conf. 5Pz
RIZCTACS 40/...	40 x 20		
REZCTACS 40/...	40 x 20		

GIUNZIONE - COPRITAGLIO METALLO VERN. EFFETTO ACCIAIO SATINATO

Articolo	H mm	€/conf. 2Pz	€/conf. 5Pz
GIZCTACS 40/...	40		

Scegliere la confezione desiderata.
Es.: RIZCTACS 40/2 (conf. 2 Pz) - RIZCTACS 40/5 (conf. 5 Pz)

TAPPI DX / SX - COPRITAGLIO - METALLO VERNICIATO EFFETTO ACCIAIO SATINATO - conf. 4Pz (2 dx + 2 sx) / 10Pz (5 dx + 5 sx)

Articolo	H mm	€/conf. 4Pz	€/conf. 10Pz
TPZCTACS 40/...	40		

Scegliere la confezione desiderata.
Es.: TPZCTACS 40/2 (conf. 4 Pz: 2dx + 2 sx)
TPZCTACS 40/5 (conf. 10 Pz: 5dx + 5 sx)

ACCIAIO INOX AISI 304/1.4301-V2A - RACCORDI A FILO PRESALDATI - articoli non sconfezionabili

RACCORDO ANGOLO INTERNO ED ESTERNO A FILO PRESALDATI - ACCIAIO LUCIDO

Articolo	HxL mm	€/conf. 2Pz	€/conf. 5Pz
RIAC 40/...	40 x 50		
REAC 40/...	40 x 50		

Scegliere la confezione desiderata.
Es.: RIAC 40/2 (conf. 2 Pz) - RIAC 40/5 (conf. 5 Pz)

RACCORDO ANGOLO INTERNO ED ESTERNO A FILO PRESALDATI - ACCIAIO SATINATO

Articolo	HxL mm	€/conf. 2Pz	€/conf. 5Pz
RIACS 40/...	40 x 50		
REACS 40/...	40 x 50		

Scegliere la confezione desiderata.
Es.: RIACS 40/2 (conf. 2 Pz) - RIACS 40/5 (conf. 5 Pz)

BATTISCOPIA 40 è un battiscopa in alluminio in varie finiture disponibile sia nella versione con adesivo che senza. Il profilo grazie alla disponibilità di pezzi speciali copritaglio quali angolo interno, angolo esterno, giunzioni e tappi di chiusura in plastica verniciata e di angolo interno ed esterno a filo incollati è un battiscopa molto pratico da posare. **BATTISCOPIA 40** in alluminio è idoneo in ambienti interni. Per informazioni sulla curvabilità del battiscopa contattare l'ufficio tecnico.

BATTISCOPIA 40

ALLUMINIO ANODIZZATO, BRILLANTATO, VERNICIATO e SPAZZOLATO



ALLUMINIO ANODIZZATO ARGENTO thermo packed
lungh. barre 2 ml - conf. 40 PZ - 80 ml

Articolo	H mm	€/ml	€/Pz
BTAA 40A	40		
BTAA 40	40		

*"A" alla fine del codice prodotto = Articolo con adesivo

ALLUMINIO BRILLANTATO TITANIO thermo packed
lungh. barre 2 ml - conf. 40 PZ - 80 ml

Articolo	H mm	€/ml	€/Pz
BTBT 40A	40		
BTBT 40	40		

*"A" alla fine del codice prodotto = Articolo con adesivo

ALLUMINIO VERNICIATO BIANCO SEMILUCIDO E OPACO thermo packed - lungh. barre 2 ml - conf. 40 PZ - 80 ml

Articolo	H mm	€/ml	€/Pz
BTA 40-01A	40		
BTA 40-01	40		
BTA 40-01OA	40		
BTA 40-01O	40		

*"A" alla fine del codice prodotto = Articolo con adesivo



ALLUMINIO BRILL. SPAZZOLATO (argento-rame-titanio) thermo packed - lungh. barre 2 ml - conf. 40 PZ - 80 ml

Articolo	H mm	€/ml	€/Pz
BTBS 40A	40		
BTBS 40	40		
BTRS 40A	40		
BTRS 40	40		
BTTS 40A	40		
BTTS 40	40		

*"A" alla fine del codice prodotto = Articolo con adesivo

ALLUMINIO STONE LINE thermo packed - lungh. barre 2 ml - conf. 40 PZ - 80 ml

Articolo	H mm	€/ml	€/Pz
BTA 40-SL01A	40		
BTA 40-SL01	40		
BTA 40-SL08A	40		
BTA 40-SL08	40		
BTA 40-SL12A	40		
BTA 40-SL12	40		

*"A" alla fine del codice prodotto = Articolo con adesivo

BT... 40/40A
scala 1:1

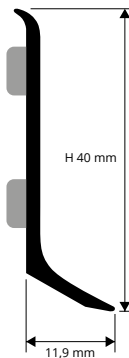

ESEMPIO E ISTRUZIONI TECNICHE DI POSA

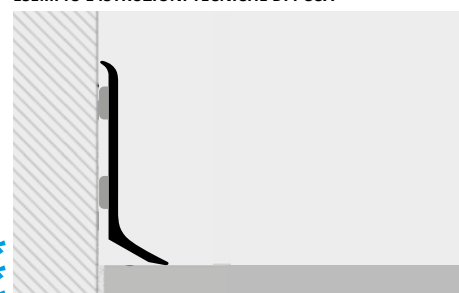

1. Scegliere "BATTISCOPIA 40" in funzione della finitura desiderata.
2. Tagliare "BATTISCOPIA 40" alla lunghezza desiderata.
3. Pulire accuratamente il supporto sul quale sarà posato il profilo da residui di olii, grassi e sporcizia in generale.
4. A superficie asciutta applicare il PROBAND FIX (nel caso di profilo con adesivo, rimuovere la pellicola protettiva).
5. Premere il profilo contro la parete esercitando una corretta pressione.
6. Utilizzare i pezzi speciali per una posa ad opera d'arte.

UTILIZZARE PROBAND FIX PER IL FISSAGGIO A PARETE DEL PROFILO NELLA VERSIONE SENZA ADESIVO



(Per la finitura in RS non esistono abbinamenti)

A richiesta possono essere realizzate altre finiture della gamma colori. Contattare l'ufficio commerciale per quantità minime, tempistiche e costi.

GAMMA COLORI

ANODIZZATO BRILLANTATO		BRILLANTATI SPAZZOLATI		
AA - All. anodizzato argento	BT - All. brillantato titanio	BS - All. brill. spazz. argento	RS - All. brill. spazz. rame	TS - All. brill. spazz. titanio

SEMILUCIDO	OPACO	STONE LINE		
01 - All. vern. bianco (9016)	010 - All. vern. bianco (9016)	SL01 - Stone white	SL08 - Stone antradrak	SL12 - Stone black

RACCORDI ANGOLI INTERNI ed ESTERNI, GIUNZIONI, TAPPI

METALLO VERNICIATO e PLASTICA VERNICIATA

* Angoli, tappi e giunzioni dei profili a richiesta sono anch'essi a richiesta

RACCORDO ANGOLARE INTERNO ED ESTERNO - METALLO VERN. EFFETTO ANODIZZATO, BRILLANTATO, STONE LINE - H 40 mm - L 20 mm

Articolo	€/conf. 2Pz	€/conf. 5Pz
RIZCTAA 40/...		
REZCTAA 40/...		
RIZCTBT/BS/TS/RS 40/...		
REZCTBT/BS/TS/RS 40/...		
RIZCT01/010 40/...		
REZCT01/010 40/...		
RIZCTA 40-SL.../...		
REZCTA 40-SL.../...		

Scegliere la confezione desiderata.
Es.: RIZCTAA 40/2 (conf. 2 Pz) - RIZCTAA 40/5 (conf. 5Pz)

GIUNZIONE - COPRITAGLIO METALLO VERNICIATO EFFETTO ANODIZZATO, BRILLANTATO, STONE LINE

Articolo	H mm	€/conf. 2Pz	€/conf. 5Pz
GIZCTAA 40/...	40		
GIZCTBT/BS/TS/RS 40/...	40		
GIZCT01/010 40/...	40		
GIZCTA 40-SL.../...	40		

TAPPI DX / SX - COPRITAGLIO - METALLO VERNICIATO EFFETTO ANODIZZ. BRILLANTATO, STONE LINE - conf. 4Pz (2 dx + 2 sx) / 10Pz (5 dx + 5 sx)

Articolo	H mm	€/conf. 4Pz	€/conf. 10Pz
TPZCTAA 40/...	40		
TPZCTBT/BS/TS/RS 40/...	40		
TPZCT01/010 40/...	40		
TPZCTA 40-SL.../...	40		

COPRITAGLIO IN METALLO



IZCT... 40/... raccordo interno
REZCT... 40/... raccordo esterno
GIZCT... 40/... giunzione
TPZCT... 40/... tappi di chiusura

RACCORDO ANGOLO INTERNO ED ESTERNO - COPRITAGLIO PLASTICA VERN. EFFETTO ANODIZZ. ARGENTO, BRILL. TITANIO

Articolo	HxL mm	€/conf. 2Pz	€/conf. 5Pz
RICTAA 40/...	40 x 20		
RECTAA 40/...	40 x 20		
RICTBT 40/...	40 x 20		
RECTBT 40/...	40 x 20		

Scegliere la confezione desiderata.
Es.: RICTAA 40/2 (conf. 2 Pz) - RICTAA 40/5 (conf. 5 Pz)

A richiesta sono disponibili raccordi angolo interno ed esterno A FILO preincollati in alluminio nelle finiture 01 - 010 - AA - BT - BS - RS - TS. Costi da concordare. Tempi di produzione 4/5 settimane.

GIUNZIONE - COPRITAGLIO PLASTICA VERN. EFFETTO ANODIZZ. ARGENTO, BRILL. TITANIO

Articolo	H mm	€/conf. 2Pz	€/conf. 5Pz
GICTAA 40/...	40		
GICTBT 40/...	40		

TAPPI DX / SX - COPRITAGLIO - PLASTICA VERNICIATA EFFETTO ANODIZZ. ARGENTO, BRILL. TITANIO - conf. 4Pz (2 dx + 2 sx) / 10Pz (5 dx + 5 sx)

Articolo	H mm	€/conf. 4Pz	€/conf. 10Pz
TPCTAA 40/...	40		
TPCTBT 40/...	40		

Scegliere la confezione desiderata.
Es.: TPCTAA 40/2 (conf. 4 Pz: 2dx + 2sx) - TPCTAA 40/5 (conf. 10 Pz: 5dx + 5sx)

COPRITAGLIO IN PLASTICA



RICT... 40/... raccordo interno
RECT... 40/... raccordo esterno
GICT... 40/... giunzione
TPCT... 40/... tappi di chiusura

*** = Articolo a richiesta minimo d'ordine 80 Pz. Tempi di produzione 4/5 settimane. Prezzo da concordare

* = Articolo a richiesta minimo d'ordine 100 Pz. Tempi di produzione 4/5 settimane. Prezzo da concordare

News 2021

Prezzi riferiti alle confezioni intere. Per richieste minime di 10 Pz l'aumento sarà del 10%. Per richieste inferiori ai 10 Pz si applicherà il 20% di aumento.

BATTISCOPIA 60

ACCIAIO INOX AISI 304/1.4301-V2A
LUCIDO e SATINATO

BATTISCOPIA 60 è un battiscopa in acciaio inox AISI 304/1.4301 - V2A disponibile sia nella versione con adesivo che senza. Il profilo grazie alla disponibilità di pezzi speciali copritaglio quali angolo interno, angolo esterno, giunzioni e tappi di chiusura in plastica verniciata e di angolo interno ed esterno a filo saldati è un battiscopa molto pratico da posare. **BATTISCOPIA 60** in acciaio è idoneo in qualsiasi ambiente.

BTAC/S 60/60A

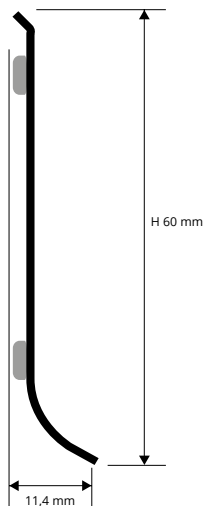

ACCIAIO INOX AISI 304/1.4301-V2A LUCIDO
con pellicola protettiva - lungh. barre 2 ml - conf. 25 Pz - 50 ml

Articolo	H mm	€/ml	€/Pz
BTAC 60A	60		
BTAC 60	60		

"A" alla fine del codice prodotto = Articolo con adesivo



ACCIAIO INOX AISI 304/1.4301-V2A SATINATO
con pellicola protettiva - lungh. barre 2 ml - conf. 25 Pz - 50 ml

Articolo	H mm	€/ml	€/Pz
BTACS 60A	60		
BTACS 60	60		

"A" alla fine del codice prodotto = Articolo con adesivo

IDONEO AL CONTATTO CON PRODOTTI ALIMENTARI

ESEMPIO DI POSA



ISTRUZIONI TECNICHE DI POSA

1. Scegliere "BATTISCOPIA 60" in funzione della finitura desiderata. 2. Tagliare "BATTISCOPIA 60" alla lunghezza desiderata. 3. Pulire accuratamente il supporto sul quale sarà posato il profilo da residui di olii, grassi e sporcizia in generale. 4. A superficie asciutta applicare il PROBAND FIX (nel caso di profilo con adesivo, rimuovere la pellicola protettiva). 5. Premere il profilo contro la parete esercitando una corretta pressione. 6. Utilizzare i pezzi speciali per una posa ad opera d'arte.

GAMMA COLORI



UTILIZZARE PROBAND FIX PER IL FISSAGGIO A PARETE
DEL PROFILO NELLA VERSIONE SENZA ADESIVO



RACCORDI ANGOLI INTERNI ed ESTERNI, GIUNZIONI, TAPPI

ACCIAIO e METALLO VERNICIATO

COPRITAGLIO METALLO VERNICIATO



RIZCT... 60/...
raccordo interno



REZCT... 60/...
raccordo esterno



GIZCT... 60/...
giunzione



TPZCT... 60/...
tappi di chiusura

A FILO PRESALDATI



RI... 60/...
raccordo
interno



RE... 60/...
raccordo
esterno

METALLO VERNICIATO - RACCORDI COPRITAGLIO - articoli non sconfezionabili

RACCORDO ANGOLO INTERNO ed ESTERNO - COPRITAGLIO METALLO VERN. EFFETTO ACCIAIO LUCIDO

Articolo	HxL mm	€/conf. 2Pz	€/conf. 5Pz
RIZCTAC 60/...	60 x 20		
REZCTAC 60/...	60 x 20		

GIUNZIONE - COPRITAGLIO METALLO VERN. EFFETTO ACCIAIO LUCIDO

Articolo	H mm	€/conf. 2Pz	€/conf. 5Pz
GIZCTAC 60/...	60		

Scegliere la confezione desiderata.
Es.: RIZCTAC 60/2 (conf. 2 Pz) - RIZCTAC 60/5 (conf. 5 Pz)

TAPPI DX / SX - COPRITAGLIO - METALLO VERNICIATO EFFETTO ACCIAIO LUCIDO - conf. 4Pz (2 dx + 2 sx) / 10Pz (5 dx + 5 sx)

Articolo	H mm	€/conf. 4Pz	€/conf. 10Pz
TPZCTAC 60/...	60		

Scegliere la confezione desiderata.
Es.: TPZCTAC 60/2 (conf. 4 Pz: 2dx + 2 sx)
TPZCTAC 60/5 (conf. 10 Pz: 5dx + 5 sx)

RACCORDO ANGOLO INTERNO ED ESTERNO - COPRITAGLIO METALLO VERN. EFFETTO ACCIAIO SATINATO

Articolo	HxL mm	€/conf. 2Pz	€/conf. 5Pz
RIZCTACS 60/...	60 x 20		
REZCTACS 60/...	60 x 20		

GIUNZIONE - COPRITAGLIO METALLO VERN. EFFETTO ACCIAIO SATINATO

Articolo	H mm	€/conf. 2Pz	€/conf. 5Pz
GIZCTACS 60/...	60		

Scegliere la confezione desiderata.
Es.: RIZCTACS 60/2 (conf. 2 Pz) - RIZCTACS 60/5 (conf. 5 Pz)

TAPPI DX / SX - COPRITAGLIO - METALLO VERNICIATO EFFETTO ACCIAIO SATINATO - conf. 4Pz (2 dx + 2 sx) / 10Pz (5 dx + 5 sx)

Articolo	H mm	€/conf. 4Pz	€/conf. 10Pz
TPZCTACS 60/...	60		

Scegliere la confezione desiderata.
Es.: TPZCTACS 60/2 (conf. 4 Pz: 2dx + 2 sx)
TPZCTACS 60/5 (conf. 10 Pz: 5dx + 5 sx)

ACCIAIO INOX AISI 304/1.4301-V2A - RACCORDI A FILO PRESALDATI - articoli non sconfezionabili

RACCORDO ANGOLO INTERNO ED ESTERNO A FILO PRESALDATI - ACCIAIO LUCIDO

Articolo	HxL mm	€/conf. 2Pz	€/conf. 5Pz
RIAC 60/...	60 x 50		
REAC 60/...	60 x 50		

Scegliere la confezione desiderata.
Es.: RIAC 60/2 (conf. 2 Pz) - RIAC 60/5 (conf. 5 Pz)

RACCORDO ANGOLO INTERNO ED ESTERNO A FILO PRESALDATI - ACCIAIO SATINATO

Articolo	HxL mm	€/conf. 2Pz	€/conf. 5Pz
RIACS 60/...	60 x 50		
REACS 60/...	60 x 50		

Scegliere la confezione desiderata.
Es.: RIACS 60/2 (conf. 2 Pz) - RIACS 60/5 (conf. 5 Pz)

BATTISCOPIA 60 è un battiscopa in alluminio in varie finiture disponibile sia nella versione con adesivo che senza. Il profilo grazie alla disponibilità di pezzi speciali copritaglio quali angolo interno, angolo esterno, giunzioni e tappi di chiusura in plastica verniciata e di angolo interno ed esterno a filo incollati è un battiscopa molto pratico da posare. **BATTISCOPIA 60** in alluminio è idoneo in ambienti interni. Per informazioni sulla curvabilità del battiscopa contattare l'ufficio tecnico.

BATTISCOPIA 60

ALLUMINIO ANODIZZATO, BRILLANTATO, VERNICIATO e SPAZZOLATO



ALLUMINIO ANODIZZATO ARGENTO thermo packed
lungh. barre 2 ml - conf. 40 PZ - 80 ml

Articolo	H mm	€/ml	€/Pz
BTAA 60A	60		
BTAA 60	60		

*A" alla fine del codice prodotto = Articolo con adesivo

ALLUMINIO BRILLANTATO TITANIO thermo packed
lungh. barre 2 ml - conf. 40 PZ - 80 ml

Articolo	H mm	€/ml	€/Pz
BTBT 60A	60		
BTBT 60	60		

*A" alla fine del codice prodotto = Articolo con adesivo

ALLUMINIO VERNICIATO BIANCO SEMILUCIDO E OPACO thermo packed - lungh. barre 2 ml - conf. 40 PZ - 80 ml

Articolo	H mm	€/ml	€/Pz
BTA 60-01A	60		
BTA 60-01	60		
BTA 60-01OA	60		
BTA 60-01O	60		

*A" alla fine del codice prodotto = Articolo con adesivo



ALLUMINIO BRILL. SPAZZOLATO (argento-rame-titanio) thermo packed - lungh. barre 2 ml - conf. 40 PZ - 80 ml

Articolo	H mm	€/ml	€/Pz
BTBS 60A	60		
BTBS 60	60		
BTRS 60A	60		
BTRS 60	60		
BTTS 60A	60		
BTTS 60	60		

*A" alla fine del codice prodotto = Articolo con adesivo

ALLUMINIO STONE LINE thermo packed - lungh. barre 2 ml - conf. 40 PZ - 80 ml

Articolo	H mm	€/ml	€/Pz
BTA 60-SL01A	60		
BTA 60-SL01	60		
BTA 60-SL08A	60		
BTA 60-SL08	60		
BTA 60-SL12A	60		
BTA 60-SL12	60		

*A" alla fine del codice prodotto = Articolo con adesivo

BT... 60/60A

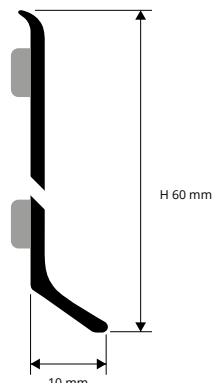

ESEMPIO DI POSA

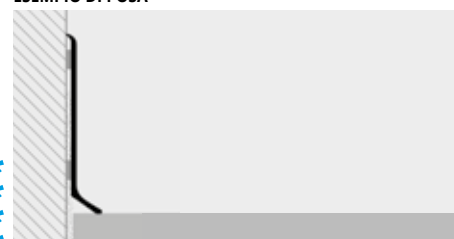

UTILIZZARE PROBAND FIX PER IL FISSAGGIO A PARETE DEL PROFILO NELLA VERSIONE SENZA ADESIVO

GAMMA COLORI

ANODIZZATO	BRILLANTATO	BRILLANTATI SPAZZOLATI		SEMILUCIDO	OPACO	STONE LINE			
AA - Alluminio anodizzato argento	BT - Alluminio brillantato titanio	BS - Alluminio brillantato spazzolato argento	RS - Alluminio brillantato spazzolato rame	TS - Alluminio brillantato spazzolato titanio	01 - Alluminio verniciato bianco (9016)	01O - Alluminio verniciato bianco opaco (9016)	SLO1 - Stone white	SLO8 - Stone antracdark	SL12 - Stone black

RACCORDI ANGOLI INTERNI ed ESTERNI, GIUNZIONI, TAPPI

METALLO VERNICIATO e PLASTICA VERNICIATA

* Angoli, tappi e giunzioni dei profili a richiesta sono anch'essi a richiesta

RACCORDO ANGOLO INTERNO ED ESTERNO - COPRITAGLIO METALLO VERN. EFFETTO ANODIZZATO, BRILLANTATO, STONE LINE - H 60 x L 20

Articolo	€/conf. 2Pz	€/conf. 5Pz
RIZCTAA 60/...		
REZCTAA 60/...		
RIZCTBT/BS/TS/RS 60/...		
REZCTBT/BS/TS/RS 60/...		
RIZCT01/01O 60/...		
REZCT01/01O 60/...		
RIZCTA 60-SL.../...		
REZCTA 60-SL.../...		

Scegliere la confezione desiderata.

Es.: RIZCTAA 60/2 (conf. 2 Pz) - RIZCTAA 60/5 (conf. 5 Pz)

GIUNZIONE - COPRITAGLIO METALLO VERNICIATO EFFETTO ANODIZZATO, BRILLANTATO, STONE LINE

Articolo	H mm	€/conf. 2Pz	€/conf. 5Pz
GIZCTAA 60/...	60		
GIZCTBT/BS/TS/RS 60/...	60		
GIZCT01/01O 60/...	60		
GIZCTA 60-SL.../...	60		

TAPPI DX / SX - COPRITAGLIO - METALLO VERNICIATO EFFETTO ANODIZZATO, BRILLANTATO, STONE LINE - conf. 4Pz (2 dx + 2 sx) / 10Pz (5 dx + 5 sx)

Articolo	H mm	€/conf. 4Pz	€/conf. 10Pz
TPZCTAA 60/...	60		
TPZCTBT/BS/TS/RS 60/...	60		
TPZCT01/01O 60/...	60		
TPZCTA 60-SL.../...	60		

Scegliere la confezione desiderata.

Es.: TPZCTAA 60/2 (conf. 4 Pz: 2dx + 2sx) - TPZCTAA 60/5 (conf. 10 Pz: 5dx + 5sx)

RACCORDO ANGOLO INTERNO ED ESTERNO - COPRITAGLIO PLASTICA VERN. EFFETTO ANODIZZ. ARGENTO, BRILL. TITANIO

Articolo	HxL mm	€/conf. 2Pz	€/conf. 5Pz
RICTAA 60/...	60 x 20		
REBAA 60/...	60 x 20		
RICTBT 60/...	60 x 20		
REBTT 60/...	60 x 20		

GIUNZIONE - COPRITAGLIO PLASTICA VERN. EFFETTO ANODIZZ. ARGENTO, BRILL. TITANIO

Articolo	H mm	€/conf. 2Pz	€/conf. 5Pz
GICTAA 60/...	60		
GICTBT 60/...	60		

TAPPI DX / SX - COPRITAGLIO - PLASTICA VERNICIATA EFFETTO ANODIZZ. ARGENTO, BRILL. TITANIO - conf. 4Pz (2 dx + 2 sx) / 10Pz (5 dx + 5 sx)

Articolo	H mm	€/conf. 4Pz	€/conf. 10Pz
TPCTAA 60/...	60		
TPCTBT 60/...	60		

RACCORDO ANGOLO INTERNO ED ESTERNO - A FILO PLASTICA VERN. EFFETTO ANODIZZ. ARGENTO, BRILL. TITANIO

Articolo	HxL mm	€/conf. 2Pz	€/conf. 5Pz
RIBAA 60/...	60 x 25		
REBAA 60/...	60 x 25		
RIBBT 60/...	60 x 25		
REBTT 60/...	60 x 25		

GIUNZIONE - A FILO PLASTICA VERN. EFFETTO ANODIZZ. ARGENTO, BRILL. TITANIO

Articolo	H mm	€/conf. 2Pz	€/conf. 5Pz
GIBAA 60/...	60		
GIBBT 60/...	60		

TAPPI DX / SX - A FILO - PLASTICA VERNICIATA EFFETTO ANODIZZ. ARGENTO, BRILL. TITANIO - conf. 4Pz (2 dx + 2 sx) / 10Pz (5 dx + 5 sx)

Articolo	H mm	€/conf. 4Pz	€/conf. 10Pz
TPBAA 60/...	60		
TPBBT 60/...	60		

A richiesta sono disponibili raccordi angolo interno ed esterno A FILO preincollati in alluminio nelle finiture 01 - 01O - AA - BT - BS - RS - TS. Costi da concordare. Tempi di produzione 4/5 settimane.

COPRITAGLIO IN METALLO



RIZCT... 60/... raccordo interno
REZCT... 60/... raccordo esterno
GIZCT... 60/... giunzione
TPZCT... 60/... tappi di chiusura

COPRITAGLIO IN PLASTICA



RICT... 60/... raccordo interno
RECT... 60/... raccordo esterno
GICT... 60/... giunzione
TPCT... 60/... tappi di chiusura

A FILO IN PLASTICA



RIB... 60/... raccordo interno
REB... 60/... raccordo esterno
GIB... 60/... giunzione
TPB... 60/... tappi di chiusura

*** = Articolo a richiesta minimo d'ordine 80 Pz. Tempi di produzione 4/5 settimane. Prezzo da concordare

* = Articolo a richiesta minimo d'ordine 100 Pz. Tempi di produzione 4/5 settimane. Prezzo da concordare

News 2021

Prezzi riferiti alle confezioni intere. Per richieste minime di 10 Pz l'aumento sarà del 10%. Per richieste inferiori ai 10 Pz si applicherà il 20% di aumento.

BATTISCOPIA 80

ACCIAIO INOX AISI 304/1.4301-V2A
LUCIDO e SATINATO

BATTISCOPIA 80 è un battiscopa in acciaio inox AISI 304/1.4301 - V2A disponibile sia nella versione con adesivo che senza. Il profilo grazie alla disponibilità di pezzi speciali copritaglio quali angolo interno, angolo esterno, giunzioni e tappi di chiusura in plastica verniciata e di angolo interno ed esterno a filo saldati è un battiscopa molto pratico da posare. **BATTISCOPIA 80** in acciaio è idoneo in qualsiasi ambiente.

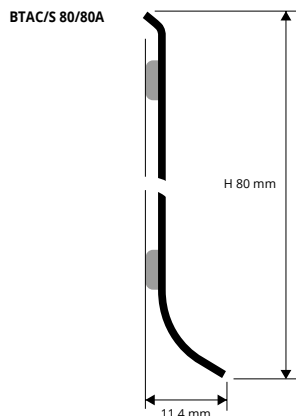

ACCIAIO INOX AISI 304/1.4301-V2A LUCIDO
con pellicola protettiva - lungh. barre 2 ml - conf. 25 PZ - 50 ml

Articolo	H mm	€/ml	€/Pz
BTAC 80A	80		
BTAC 80	80		

*"A" alla fine del codice prodotto = Articolo con adesivo

ACCIAIO INOX AISI 304/1.4301-V2A SATINATO
con pellicola protettiva - lungh. barre 2 ml - conf. 25 PZ - 50 ml

Articolo	H mm	€/ml	€/Pz
BTACS 80A	80		
BTACS 80	80		

*"A" alla fine del codice prodotto = Articolo con adesivo

ESEMPIO DI POSA

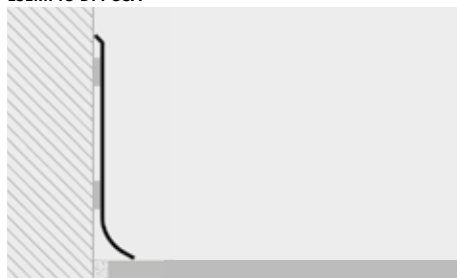

ISTRUZIONI TECNICHE DI POSA

- Scegliere "BATTISCOPIA 80" in funzione della finitura desiderata.
- Tagliare "BATTISCOPIA 80" alla lunghezza desiderata.
- Pulire accuratamente il supporto sul quale sarà posato il profilo da residui di olii, grassi e sporcizia in generale.
- A superficie asciutta applicare il PROBAND FIX (nel caso di profilo con adesivo, rimuovere la pellicola protettiva).
- Premere il profilo contro la parete esercitando una corretta pressione.
- Utilizzare i pezzi speciali per una posa ad opera d'arte.

IDONEO AL CONTATTO CON PRODOTTI ALIMENTARI

GAMMA COLORI

AC - Acciaio inox AISI 304/1.4301-V2A lucido	ACS - Acciaio inox AISI 304/1.4301-V2A satinato

UTILIZZARE PROBAND FIX PER IL FISSAGGIO A PARETE
DEL PROFILO NELLA VERSIONE SENZA ADESIVO



© 2022 All rights reserved by Progress Profiles, Printed in Italy

RACCORDI ANGOLI INTERNI ed ESTERNI, GIUNZIONI, TAPPI

ACCIAIO e METALLO VERNICIATO

COPRITAGLIO METALLO VERNICIATO



RIZCT... 80
raccordo interno

REZCT... 80
raccordo esterno



GIZCT... 80
giunzione

TPZCT... 80/3
tappi di chiusura

A FILO PRESALDATI

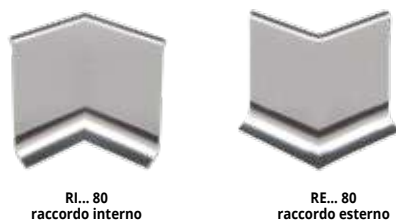

RI... 80
raccordo interno

RE... 80
raccordo esterno

METALLO VERNICIATO - RACCORDI COPRITAGLIO - articoli non sconfezionabili

RACCORDO ANGOLO INTERNO ed ESTERNO - COPRITAGLIO
METALLO VERN. EFFETTO ACCIAIO LUCIDO

Articolo	HxL mm	€/conf. 2Pz	€/conf. 5Pz
RIZCTAC 80/...	80 x 20		
REZCTAC 80/...	80 x 20		

GIUNZIONE - COPRITAGLIO
METALLO VERN. EFFETTO ACCIAIO LUCIDO

Articolo	H mm	€/conf. 2Pz	€/conf. 5Pz
GIZCTAC 80	80		

Scegliere la confezione desiderata.
Es.: RIZCTAC 80/2 (conf. 2 Pz) - RIZCTAC 80/5 (conf. 5 Pz)

TAPPI DX / SX - COPRITAGLIO - METALLO VERNICIATO
EFFETTO ACCIAIO LUCIDO - conf. 4Pz (2 dx + 2 sx) / 10Pz (5 dx + 5 sx)

Articolo	H mm	€/conf. 4Pz	€/conf. 10Pz
TPZCTAC 80/...	80		

Scegliere la confezione desiderata.
Es.: TPZCTAC 80/2 (conf. 4 Pz: 2dx + 2 sx)
TPZCTAC 80/5 (conf. 10 Pz: 5dx + 5 sx)

RACCORDO ANGOLO INTERNO ED ESTERNO - COPRITAGLIO
METALLO VERN. EFFETTO ACCIAIO SATINATO

Articolo	HxL mm	€/conf. 2Pz	€/conf. 5Pz
RIZCTACS 80/...	80 x 20		
REZCTACS 80/...	80 x 20		

GIUNZIONE - COPRITAGLIO
METALLO VERN. EFFETTO ACCIAIO SATINATO

Articolo	H mm	€/conf. 2Pz	€/conf. 5Pz
GIZCTACS 80/...	80		

Scegliere la confezione desiderata.
Es.: RIZCTACS 80/2 (conf. 2 Pz) - RIZCTACS 80/5 (conf. 5 Pz)

TAPPI DX / SX - COPRITAGLIO - METALLO VERNICIATO
EFFETTO ACCIAIO SATINATO - conf. 4Pz (2 dx + 2 sx) / 10Pz (5 dx + 5 sx)

Articolo	H mm	€/conf. 4Pz	€/conf. 10Pz
TPZCTACS 80/...	80		

Scegliere la confezione desiderata.
Es.: TPZCTACS 80/2 (conf. 4 Pz: 2dx + 2 sx)
TPZCTACS 80/5 (conf. 10 Pz: 5dx + 5 sx)

ACCIAIO INOX AISI 304/1.4301-V2A - RACCORDI A FILO PRESALDATI - articoli non sconfezionabili

RACCORDO ANGOLO INTERNO ED ESTERNO
A FILO PRESALDATI - ACCIAIO LUCIDO

Articolo	HxL mm	€/conf. 2Pz	€/conf. 5Pz
RIAC 80/...	80 x 50		
REAC 80/...	80 x 50		

Scegliere la confezione desiderata.
Es.: RIAC 80/2 (conf. 2 Pz) - RIAC 80/5 (conf. 5 Pz)

RACCORDO ANGOLO INTERNO ED ESTERNO
A FILO PRESALDATI - ACCIAIO SATINATO

Articolo	HxL mm	€/conf. 2Pz	€/conf. 5Pz
RIACS 80/...	80 x 50		
REACS 80/...	80 x 50		

Scegliere la confezione desiderata.
Es.: RIACS 80/2 (conf. 2 Pz) - RIACS 80/5 (conf. 5 Pz)

BATTISCOPIA 80 è un battiscopa in alluminio anodizzato, brillantato e spazzolato disponibile sia nella versione con adesivo che senza. Il profilo grazie alla disponibilità di pezzi speciali copritaglio quali angolo interno, angolo esterno, giunzioni e tappi di chiusura in plastica verniciata e di angolo interno ed esterno a filo incollati è un battiscopa molto pratico da posare. **BATTISCOPIA 80** in alluminio è idoneo in ambienti interni. Per informazioni sulla curvabilità del battiscopa contattare l'ufficio tecnico.

BATTISCOPIA 80

ALLUMINIO ANODIZZATO, BRILLANTATO, VERNICIATO e SPAZZOLATO



BT... 80/80A

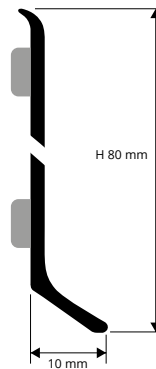

ALLUMINIO ANODIZZATO ARGENTO thermo packed

lunghezza barre 2 ml - conf. 25 PZ - 50 ml

Articolo	H mm	€/ml	€/Pz
BTAA 80A	80		
BTAA 80	80		

ALLUMINIO BRILLANTATO TITANIO thermo packed

lunghezza barre 2 ml - conf. 25 PZ - 50 ml

Articolo	H mm	€/ml	€/Pz
BTBT 80A	80		
BTBT 80	80		

ALLUMINIO VERNICIATO BIANCO SEMILUCIDO E OPACO thermo packed

lunghezza barre 2 ml - conf. 25 PZ - 50 ml

Articolo	H mm	€/ml	€/Pz
BTA 80-01A	80		
BTA 80-01	80		
BTA 80-010A	80		
BTA 80-010	80		

ALLUMINIO BRILL. SPAZZOLATO (argento-rame-titanio) thermo packed

lunghezza barre 2 ml - conf. 25 PZ - 50 ml

Articolo	H mm	€/ml	€/Pz
BTBS 80A	80		
BTBS 80	80		
BTRS 80A	80		
BTRS 80	80		
BTTS 80A	80		
BTTS 80	80		

ALLUMINIO STONE LINE thermo packed

lunghezza barre 2 ml - conf. 40 PZ - 80 ml

Articolo	H mm	€/ml	€/Pz
BTA 80-SL01A	80		
BTA 80-SL01	80		
BTA 80-SL08A	80		
BTA 80-SL08	80		
BTA 80-SL12A	80		
BTA 80-SL12	80		

ESEMPIO ED ISTRUZIONI TECNICHE DI POSA



UTILIZZARE PROBAND FIX PER IL FISSAGGIO A PARETE DEL PROFILO NELLA VERSIONE SENZA ADESIVO

GAMMA COLORI

ANODIZZATO	BRILLANTATO	BRILLANTATI SPAZZOLATI			SEMILUCIDO	OPACO	STONE LINE		
AA - Alluminio anodizzato argento	BT - Alluminio brillantato titanio	BS - Alluminio brillantato spazzolato argento	RS - Alluminio brillantato spazzolato rame	TS - Alluminio brillantato spazzolato titanio	01 - Alluminio verniciato bianco (9016)	010 - Alluminio verniciato bianco opaco (9016)	SL01 - Stone white	SL08 - Stone antracite	SL12 - Stone black

RACCORDI ANGOLI INTERNI ed ESTERNI, GIUNZIONI, TAPPI

METALLO VERNICIATO e PLASTICA VERNICIATA

* Angoli, tappi e giunzioni dei profili a richiesta sono anch'essi a richiesta

RACCORDO ANGOLO INTERNO ED ESTERNO - COPRITAGLIO METALLO VERN. EFFETTO ANODIZZATO, BRILLANTATO, STONE LINE - H 80 x L 20

Articolo	€/conf. 2Pz	€/conf. 5Pz
RIZCTAA 80/...		
REZCTAA 80/...		
RIZCTBT/BS/TS/RS 80/...		
REZCTBT/BS/TS/RS 80/...		
RIZCT01/010 80/...		
REZCT01/010 80/...		
RIZCTA 80-SL.../...		
REZCTA 80-SL.../...		

Scegliere la confezione desiderata.

Es.: RIZCTAA 80/2 (conf. 2 Pz) - RIZCTAA 80/5 (conf. 5 Pz)

GIUNZIONE - COPRITAGLIO METALLO VERNICIATO EFFETTO ANODIZZATO, BRILLANTATO, STONE LINE

Articolo	H mm	€/conf. 2Pz	€/conf. 5Pz
GIZCTAA 80/...	80		
GIZCTBT/BS/TS/RS 80/...	80		
GIZCT01/010 80/...	80		
GIZCTA 80-SL.../...	80		

TAPPI DX / SX - COPRITAGLIO - METALLO VERNICIATO EFFETTO ANODIZZATO, BRILLANTATO, STONE LINE - conf. 4Pz (2 dx + 2 sx) / 10Pz (5 dx + 5 sx)

Articolo	H mm	€/conf. 4Pz	€/conf. 10Pz
TPZCTAA 80/...	80		
TPZCTBT/BS/TS/RS 80/...	80		
TPZCT01/010 80/...	80		
TPZCTA 80-SL.../...	80		

Scegliere la confezione desiderata.

Es.: TPZCTAA 80/2 (conf. 4 Pz: 2dx + 2sx) - TPZCTAA 80/5 (conf. 10 Pz: 5dx + 5sx)

RACCORDO ANGOLO INTERNO ED ESTERNO - COPRITAGLIO PLASTICA VERN. EFFETTO ANODIZZ. ARGENTO, BRILL. TITANIO

Articolo	HxL mm	€/conf. 2Pz	€/conf. 5Pz
RICTAA 80/...	80 x 20		
RECTAA 80/...	80 x 20		
RICTBT 80/...	80 x 20		
RECTBT 80/...	80 x 20		

GIUNZIONE - COPRITAGLIO PLASTICA VERN. EFFETTO ANODIZZ. ARGENTO, BRILL. TITANIO

Articolo	H mm	€/conf. 2Pz	€/conf. 5Pz
GICTAA 80/...	80		
GICTBT 80/...	80		

TAPPI DX / SX - COPRITAGLIO - PLASTICA VERNICIATA EFFETTO ANODIZZ. ARGENTO, BRILL. TITANIO - conf. 4Pz (2 dx + 2 sx) / 10Pz (5 dx + 5 sx)

Articolo	H mm	€/conf. 4Pz	€/conf. 10Pz
TPCTAA 80/...	80		
TPCTBT 80/...	80		

RACCORDO ANGOLO INTERNO ED ESTERNO - A FILO PLASTICA VERN. EFFETTO ANODIZZ. ARGENTO, BRILL. TITANIO

Articolo	HxL mm	€/conf. 2Pz	€/conf. 5Pz
RIBAA 80/...	80 x 25		
REBAA 80/...	80 x 25		
RIBBT 80/...	80 x 25		
REBBT 80/...	80 x 25		

GIUNZIONE - A FILO PLASTICA VERN. EFFETTO ANODIZZ. ARGENTO, BRILL. TITANIO

Articolo	H mm	€/conf. 2Pz	€/conf. 5Pz
GIBAA 80/...	80		
GIBBT 80/...	80		

TAPPI DX / SX - A FILO - PLASTICA VERNICIATA EFFETTO ANODIZZ. ARGENTO, BRILL. TITANIO - conf. 4Pz (2 dx + 2 sx) / 10Pz (5 dx + 5 sx)

Articolo	H mm	€/conf. 4Pz	€/conf. 10Pz
TPBAA 80/...	80		
TPBBT 80/...	80		

A richiesta sono disponibili raccordi angolo interno ed esterno A FILO preincollati in alluminio nelle finiture 01 - 010 - AA - BT - BS - RS - TS. Costi da concordare. Tempi di produzione 4/5 settimane.

COPRITAGLIO IN METALLO



COPRITAGLIO IN PLASTICA



A FILO IN PLASTICA



*** = Articolo a richiesta minimo d'ordine 80 Pz. Tempi di produzione 4/5 settimane. Prezzo da concordare

* = Articolo a richiesta minimo d'ordine 100 Pz. Tempi di produzione 4/5 settimane. Prezzo da concordare

= News 2021

Prezzi riferiti alle confezioni intere. Per richieste minime di 10 Pz l'aumento sarà del 10%. Per richieste inferiori ai 10 Pz si applicherà il 20% di aumento.

BATTISCOPIA 100 BATTISCOPIA 150

ACCIAIO INOX AISI 304/1.4301-V2A
LUCIDO e SATINATO

BATTISCOPIA 100 e **BATTISCOPIA 150** sono dei battiscopa in acciaio inox AISI 304/1.4301 - V2A disponibile sia nella versione con adesivo che senza. I profili grazie alla disponibilità di pezzi speciali copritaglio quali angolo interno, angolo esterno, giunzioni e tappi di chiusura in plastica verniciata e di angolo interno ed esterno a filo saldati sono battiscopa molto pratici da posare. **BATTISCOPIA 100** e **BATTISCOPIA 150** in acciaio sono idonei in qualsiasi ambiente.

BTAC/S 100/100A

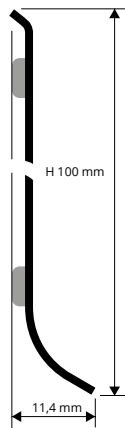

BTAC/S 150/150A

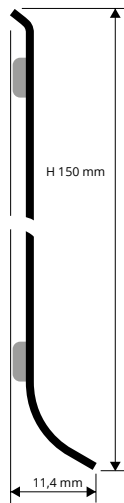

ESEMPIO DI POSA

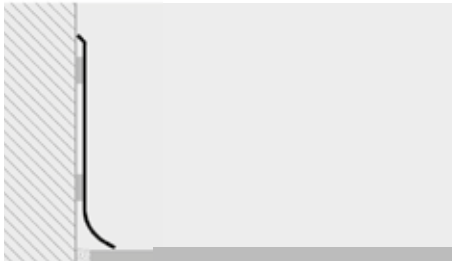

ACCIAIO INOX AISI 304/1.4301-V2A LUCIDO
con pellicola protettiva - lungh. barre 2 ml - conf. 20 PZ - 40 ml

Articolo	H mm	€/ml	€/Pz
BTAC 100A	100		
BTAC 100	100		

ACCIAIO INOX AISI 304/1.4301-V2A SATINATO
con pellicola protettiva - lungh. barre 2 ml - conf. 20 PZ - 40 ml

Articolo	H mm	€/ml	€/Pz
BTACS 100A	100		
BTACS 100	100		

IDONEO AL CONTATTO CON PRODOTTI ALIMENTARI

ISTRUZIONI TECNICHE DI POSA

1. Scegliere "BATTISCOPIA 100 o 150" in funzione della finitura desiderata. 2. Tagliare "BATTISCOPIA 100 o 150" alla lunghezza desiderata. 3. Pulire accuratamente il supporto sul quale sarà posato il profilo da residui di olii, grassi e sporcizia in generale. 4. A superficie asciutta applicare il PROBAND FIX (nel caso di profilo con adesivo, rimuovere la pellicola protettiva). 5. Premere il profilo contro la parete esercitando una corretta pressione. 6. Utilizzare i pezzi speciali per una posa ad opera d'arte.



ACCIAIO INOX AISI 304/1.4301-V2A LUCIDO
con pellicola protettiva - lungh. barre 2 ml - conf. 20 PZ - 40 ml

Articolo	H mm	€/ml	€/Pz
BTAC 150A	150		
BTAC 150	150		

ACCIAIO INOX AISI 304/1.4301-V2A SATINATO
con pellicola protettiva - lungh. barre 2 ml - conf. 20 PZ - 40 ml

Articolo	H mm	€/ml	€/Pz
BTACS 150A	150		
BTACS 150	150		

UTILIZZARE PROBAND FIX PER IL FISSAGGIO A PARETE
DEL PROFILO NELLA VERSIONE SENZA ADESIVO



GAMMA COLORI

AC - Acciaio inox AISI 304/1.4301-V2A lucido	ACS - Acciaio inox AISI 304/1.4301-V2A satinato

RACCORDI ANGOLI INTERNI ed ESTERNI, GIUNZIONI, TAPPI

ACCIAIO e METALLO VERNICIATO

COPRITAGLIO IN METALLO



RIZCT... 100
raccordo interno



REZCT... 100
raccordo esterno



GIZCT... 100
giunzione



TPZCT... 100/3
tappi di chiusura

A FILO PRESALDATI IN ACCIAIO

RI... 100 / 150
raccordo interno



RE... 100 / 150
raccordo esterno



METALLO VERNICIATO - RACCORDI COPRITAGLIO H100 - articoli non sconfezionabili

RACCORDO ANGOLO INTERNO ED ESTERNO - COPRITAGLIO METALLO VERN. EFFETTO ACC. LUCIDO

Articolo	HxL mm	€/conf. 2Pz	€/conf. 5Pz
RIZCTAC 100/...	100 x 20		
REZCTAC 100/...	100 x 20		

GIUNZIONE - COPRITAGLIO METALLO VERN. EFFETTO ACC. LUCIDO

Articolo	H mm	€/conf. 2Pz	€/conf. 5Pz
GIZCTAC 100/...	100		

Scegliere la confezione desiderata.
Es.: RIZCTAC 100/2 (conf. 2 Pz) - RIZCTAC 100/5 (conf. 5 Pz)

TAPPI DX / SX - COPRITAGLIO - METALLO VERNICIATO EFFETTO ACC. LUCIDO - conf. 4Pz (2 dx + 2 sx) / 10Pz (5 dx + 5 sx)

Articolo	H mm	€/conf. 4Pz	€/conf. 10Pz
TPZCTAC 100/...	100		

Scegliere la confezione desiderata.
Es.: TPZCTAC 100/2 (conf. 4 Pz: 2dx + 2 sx)
TPZCTAC 100/5 (conf. 10 Pz: 5dx + 5 sx)

ACCIAIO INOX AISI 304/1.4301-V2A - RACCORDI A FILO H100 - articoli non sconfezionabili

RACCORDO ANGOLO INTERNO ED ESTERNO - A FILO PRESALDATI ACCIAIO LUCIDO - ACCIAIO SATINATO

Articolo	HxL mm	€/conf. 2Pz	€/conf. 5Pz
RIAC 100/...	100 x 50		
REAC 100/...	100 x 50		
RIACS 100/...	100 x 50		
REACS 100/...	100 x 50		

Scegliere la confezione desiderata.
Es.: RIAC 100/2 (conf. 2 Pz) - RIAC 100/5 (conf. 5 Pz)

RACCORDO ANGOLO INTERNO ED ESTERNO - COPRITAGLIO METALLO VERN. EFFETTO ACC. SATINATO

Articolo	HxL mm	€/conf. 2Pz	€/conf. 5Pz
RIZCTACS 100/...	100 x 20		
REZCTACS 100/...	100 x 20		

GIUNZIONE - COPRITAGLIO METALLO VERN. EFFETTO ACC. SATINATO

Articolo	H mm	€/conf. 2Pz	€/conf. 5Pz
GIZCTACS 100/...	100		

Scegliere la confezione desiderata.
Es.: RIZCTACS 100/2 (conf. 2 Pz) - RIZCTACS 100/5 (conf. 5 Pz)

TAPPI DX / SX - COPRITAGLIO - METALLO VERNICIATO EFFETTO ACC. SATINATO - conf. 4Pz (2 dx + 2 sx) / 10Pz (5 dx + 5 sx)

Articolo	H mm	€/conf. 4Pz	€/conf. 10Pz
TPZCTACS 100/...	100		

Scegliere la confezione desiderata.
Es.: TPZCTACS 100/2 (conf. 4 Pz: 2dx + 2 sx)
TPZCTACS 100/5 (conf. 10 Pz: 5dx + 5 sx)

ACCIAIO INOX AISI 304/1.4301-V2A - RACCORDI A FILO H150 - articoli non sconfezionabili

RACCORDO ANGOLO INTERNO ED ESTERNO - A FILO PRESALDATI ACCIAIO LUCIDO - ACCIAIO SATINATO

Articolo	HxL mm	€/conf. 2Pz	€/conf. 5Pz
RIAC 150/...	150 x 50		
REAC 150/...	150 x 50		
RIACS 150/...	150 x 50		
REACS 150/...	150 x 50		

Scegliere la confezione desiderata.
Es.: RIACS 150/2 (conf. 2 Pz) - RIACS 150/5 (conf. 5 Pz)

BATTISCOPIA 100 è un battiscopa in alluminio anodizzato, brillantato e spazzolato disponibile sia nella versione con adesivo che senza. Il profilo grazie alla disponibilità di pezzi speciali copritaglio quali angolo interno, angolo esterno, giunzioni e tappi di chiusura in plastica verniciata e di angolo interno ed esterno a filo incollati è un battiscopa molto pratico da posare. **BATTISCOPIA 100** in alluminio è idoneo in ambienti interni. Per informazioni sulla curvabilità del battiscopa contattare l'ufficio tecnico.

BATTISCOPIA 100

ALLUMINIO ANODIZZATO, BRILLANTATO, VERNICIATO e SPAZZOLATO



ALLUMINIO ANODIZZATO ARGENTO thermo packed
lungh. barre 2 ml - conf. 25 PZ - 50 ml

Articolo	H mm	€/ml	€/Pz
BTAA 100A	100		
BTAA 100	100		

ALLUMINIO BRILLANTATO TITANIO thermo packed
lungh. barre 2 ml - conf. 25 PZ - 50 ml

Articolo	H mm	€/ml	€/Pz
BTBT 100A	100		
BTBT 100	100		

ALLUMINIO VERNICIATO BIANCO SEMILUCIDO E OPACO
thermo packed - lungh. barre 2 ml - conf. 25 PZ - 50 ml

Articolo	H mm	€/ml	€/Pz
BTA 100-01A	100		
BTA 100-01	100		
BTA 100-010A	100		
BTA 100-010	100		



ALLUMINIO BRILL. SPAZZOLATO (argento-rame-titanio) thermo packed - lungh. barre 2 ml - conf. 25 PZ - 50 ml

Articolo	H mm	€/ml	€/Pz
BTBS 100A	100		
BTBS 100	100		
BTRS 100A	100		*
BTRS 100	100		*
BTTS 100A	100		
BTTS 100	100		

ALLUMINIO STONE LINE thermo packed - lungh. barre 2 ml - conf. 20 PZ - 40 ml

Articolo	H mm	€/ml	€/Pz
BTA 100-SL01A	100		*
BTA 100-SL01	100		*
BTA 100-SL08A	100		*
BTA 100-SL08	100		**
BTA 100-SL12A	100		**
BTA 100-SL12	100		**

BT... 100/100A

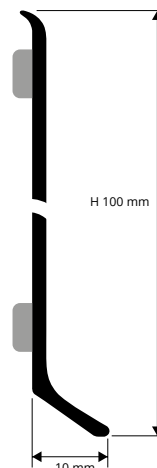

ESEMPIO ED ISTRUZIONI TECNICHE DI POSA

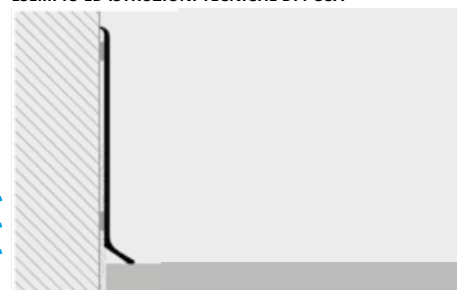

UTILIZZARE PROBAND FIX PER IL FISSAGGIO A PARETE DEL PROFILO NELLA VERSIONE SENZA ADESIVO

GAMMA COLORI

ANODIZZATO	BRILLANTATO	BRILLANTATI SPAZZOLATI			SEMILUCIDO	OPACO	STONE LINE		
AA - Alluminio anodizzato argento	BT - Alluminio brillantato titanio	BS - Alluminio brillantato spazzolato argento	RS - Alluminio brillantato spazzolato rame	TS - Alluminio brillantato spazzolato titanio	01 - Alluminio verniciato bianco (9016)	010 - Alluminio verniciato bianco opaco (9016)	SL01 - Stone white	SL08 - Stone antradrak	SL12 - Stone black

RACCORDI ANGOLI INTERNI ed ESTERNI, GIUNZIONI, TAPPI

METALLO VERNICIATO e PLASTICA VERNICIATA

* Angoli, tappi e giunzioni dei profili a richiesta sono anch'essi a richiesta

RACCORDO ANGOLARE INTERNO ED ESTERNO - METALLO VERN. EFFETTO ANODIZZATO, BRILLANTATO, STONE LINE - H 100 mm - L 20 mm

Articolo	€/conf. 2Pz	€/conf. 5Pz
RIZCTAA 100/...		
REZCTAA 100/...		
RIZCTBT/BS/TS/RS 100/...		
REZCTBT/BS/TS/RS 100/...		
RIZCT01/010 100/...		
REZCT01/010 100/...		
RIZCTA 100-SL.../...		
REZCTA 100-SL.../...		

Scegliere la confezione desiderata.
Es.: RIZCTAA 100/2 (conf. 2 Pz) - RIZCTAA 100/5 (conf. 5Pz)

GIUNZIONE - COPRITAGLIO METALLO VERNICIATO EFFETTO ANODIZZATO, BRILLANTATO, STONE LINE

Articolo	H mm	€/conf. 2Pz	€/conf. 5Pz
GIZCTAA 100/...	100		
GIZCTBT/BS/TS/RS 100/...	100		
GIZCT01/010 100/...	100		
GIZCTA 100-SL.../...	100		

TAPPI DX / SX - COPRITAGLIO - METALLO VERNICIATO EFFETTO ANODIZZATO, BRILLANTATO, STONE LINE - conf. 4Pz (2 dx + 2 sx) / 10Pz (5 dx + 5 sx)

Articolo	H mm	€/conf. 4Pz	€/conf. 10Pz
TPZCTAA 100/...	100		
TPZCTBT/BS/TS/RS 100/...	100		
TPZCT01/010 100/...	100		
TPZCTA 100-SL.../...	100		



RACCORDO ANGOLO INTERNO ED ESTERNO - COPRITAGLIO PLASTICA VERN. EFFETTO ANODIZZ. ARGENTO, BRILL. TITANIO

Articolo	HxL mm	€/conf. 2Pz	€/conf. 5Pz
RICTAA 100/...	100 x 20		
RECTAA 100/...	100 x 20		
RICTBT 100/...	100 x 20		
RECTBT 100/...	100 x 20		

Scegliere la confezione desiderata.
Es.: RICTAA 100/2 (conf. 2 Pz) - RICTAA 100/5 (conf. 5 Pz)

A richiesta sono disponibili raccordi angolo interno ed esterno A FILO preincollati in alluminio nelle finiture 01 - 010 - AA - BT - BS - RS - TS. Costi da concordare. Tempi di produzione 4/5 settimane.

GIUNZIONE - COPRITAGLIO PLASTICA VERN. EFFETTO ANODIZZ. ARGENTO, BRILL. TITANIO

Articolo	H mm	€/conf. 2Pz	€/conf. 5Pz
GICTAA 100/...	100		
GICTBT 100/...	100		

TAPPI DX / SX - COPRITAGLIO - PLASTICA VERNICIATA EFFETTO ANODIZZ. ARGENTO, BRILL. TITANIO - conf. 4Pz (2 dx + 2 sx) / 10Pz (5 dx + 5 sx)

Articolo	H mm	€/conf. 4Pz	€/conf. 10Pz
TPCTAA 100/...	100		
TPCTBT 100/...	100		

Scegliere la confezione desiderata.
Es.: TPCTAA 100/2 (conf. 4 Pz: 2dx + 2 sx) - TPCTAA 100/5 (conf. 10 Pz: 5dx + 5 sx)



** = Articolo a richiesta minimo d'ordine 80 Pz. Tempi di produzione 4/5 settimane. Prezzo da concordare

* = Articolo a richiesta minimo d'ordine 100 Pz. Tempi di produzione 4/5 settimane. Prezzo da concordare

News 2021

Prezzi riferiti alle confezioni intere. Per richieste minime di 10 Pz l'aumento sarà del 10%. Per richieste inferiori ai 10 Pz si applicherà il 20% di aumento.

PROMULTISKIRT SQUARE

RESINA VINILICA RIGIDA ESPANSA RIVESTITA

PROMULTISKIRT SQUARE è un profilo in resina vinilica espansa rivestito con una pellicola in resina vinilica disponibile nei colori bianco, nero, argento e finiture legno. Il profilo ha una buona resistenza agli agenti chimici e può essere ancorato alla parete grazie a supporti in plastica da fissare con tasselli o con PROBAND FIX. Il battiscopa di misura 100 mm, può essere tagliato alle misure 80 e 60 mm grazie alle pre-incisioni presenti sul retro. **PROMULTISKIRT SQUARE** in resina vinilica espansa rivestita con pellicola in resina vinilica è idoneo per qualsiasi ambiente interno.

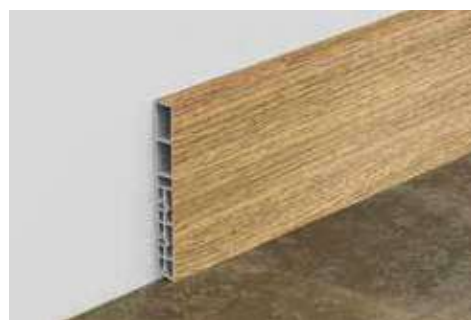
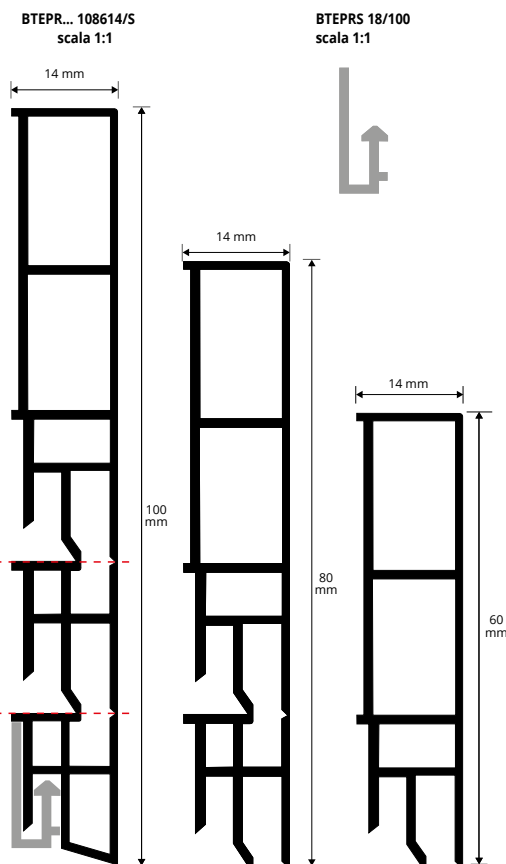

BREVETTATO

RESINA VINILICA RIGIDA ESPANSA (finiture legno, nero, bianco e argento)
 lungh. barre 2,4 ml - conf. 20 PZ - 48 ml

Articolo	H mm	€/ml	€/Pz
BTEPR... 108614/S	100/80/60		

Disponibile nelle finiture: 29W - 30W - 34W - B - N - AA.
 La sigla della finitura scelta va aggiunta alla sigla dell'articolo.
 Es.: BTEPR... 108614/S (finitura scelta Rovere Havana) BTEPR34W 108614/S

CLIP DI FISSAGGIO - PLASTICA
 conf. 100 PZ

Articolo	H mm	€/conf.
BTEPRS 18	16,5	

Ordinare il **supporto** ed uno a scelta tra le finiture del **BATTISCOPA**.

UTILIZZARE PROBAND FIX PER IL FISSAGGIO A PARETE DEL PROFILO NELLA VERSIONE SENZA SUPPORTO



GAMMA COLORI

29W - Rovere bianco	30W - Rovere grigio	34W - Rovere Havana	B - Bianco	N - Nero	AA - Argento

A richiesta è possibile realizzare altre finiture della gamma colori: minimo d'ordine 400 Pz. Tempi di produzione 4/5 settimane. Prezzo da concordare. Per finiture a campione contattare l'ufficio commerciale per quantità minime, tempistiche e costi.

ISTRUZIONI TECNICHE DI POSA

1. Scegliere "PROMULTISKIRT SQUARE" in funzione nel colore desiderato. 2. Tagliare "PROMULTISKIRT SQUARE" alla lunghezza desiderata. 3. se necessario tagliare "PROMULTISKIRT SQUARE" alla altezza desiderata.* 4. Pulire accuratamente il supporto sul quale sarà posato il profilo da residui di olii, grassi e sporcizia in generale.

Posa con solo adesivo:

5a. A superficie asciutta applicare il Proband Fix. 6a. Premere il profilo contro la parete esercitando una corretta pressione.

Posa con supporti e adesivo:

5b. Fissare alla parete ogni circa 50mm con tasselli i supporti in plastica. 6b. Applicare il Proband Fix solo sulla parte superiore del battiscopa. 7b. Fissare il profilo ai supporti e premerlo contro la parete esercitando una corretta pressione.

*ISTRUZIONI DI TAGLIO



OPzione 1A: Taglio per ottenere l'altezza 80 mm. Tagliare lungo la prima pre-incisione situata sul retro del battiscopa;



OPzione 1B: taglio per ottenere l'altezza 60 mm. Tagliare lungo la seconda pre-incisione situata sul retro del battiscopa;



2. incidere il fronte del battiscopa in corrispondenza del taglio precedentemente effettuato;



3. Rimuovere la parte eccedente.

ESEMPIO DI POSA

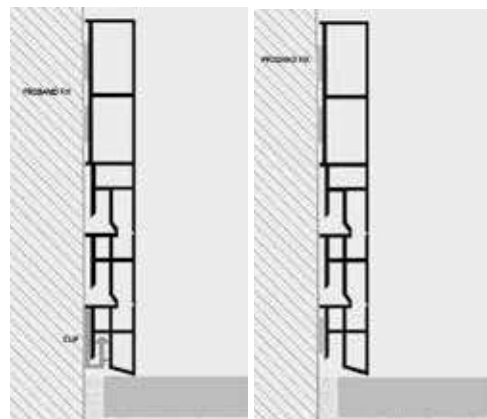

RACCORDI ANGOLI INTERNI ed ESTERNI, TAPPI

RESINA VINILICA RIGIDA ESPANSA RIVESTITA FINITURE LEGNO e IN TINTA

KIT ANGOLO INTERNO



KIT BTEPR ... 108614/SI

KIT ANGOLO ESTERNO



KIT BTEPR ... 108614/SE

KIT RACCORDI ANGOLI INTERNI, ESTERNI E TAPPI (finiture legno, nero, bianco e argento)

Articolo	H mm	€/KIT
KBTEPR...108614/SI	100/80/60	
KBTEPR...108614/SE	100/80/60	

I kit sono composti rispettivamente dall'elemento angolare interno + due tappi di chiusura e dall'elemento angolare esterno + due tappi di chiusura.

Disponibile nelle finiture: 29W - 30W - 34W - B - N - AA.
 La sigla della finitura scelta va aggiunta alla sigla dell'articolo.
 Es.: KBTEPR...108614/S (finitura scelta Rovere Havana) KBTEPR34W108614/S

PROMULTISKIRT ROUND è un profilo in resina vinilica espansa rivestito con una pellicola in resina vinilica disponibile nei colori bianco, nero, argento e finiture legno. Il profilo ha una buona resistenza agli agenti chimici e può essere ancorato alla parete grazie a supporti in plastica da fissare con tasselli o con PROBAND FIX. Il battiscopa di misura 100 mm, può essere tagliato alle misure 80 e 60 mm grazie alle pre-incisioni presenti sul retro. **PROMULTISKIRT ROUND** in resina vinilica espansa rivestita con pellicola in resina vinilica è idoneo per qualsiasi ambiente interno.

PROMULTISKIRT ROUND

RESINA VINILICA RIGIDA ESPANSA RIVESTITA

BREVETTATO



RESINA VINILICA RIGIDA ESPANSA (finiture legno, nero, bianco e argento)
lunghezza barre 2,4 ml - conf. 20 PZ - 48 ml

Articolo	H mm	€/ml	€/Pz
BTEPR... 108614/R	100/80/60		

Disponibile nelle finiture: 29W - 30W - 34W - B - N - AA.
La sigla della finitura scelta va aggiunta alla sigla dell'articolo.
Es.: BTEPR...108614/R (finitura scelta Rovere Havana) BTEPR34W 108614/R



CLIP DI FISSAGGIO - PLASTICA
conf. 100 PZ

Articolo	H mm	€/conf.
BTEPRS 18	16,5	

Ordinare il supporto ed uno a scelta tra le finiture del BATTISCOPIA.

UTILIZZARE PROBAND FIX PER IL FISSAGGIO A PARETE DEL PROFILO NELLA VERSIONE SENZA SUPPORTO



GAMMA COLORI



A richiesta è possibile realizzare altre finiture della gamma colori: minimo d'ordine 400 Pz. Tempi di produzione 4/5 settimane. Prezzo da concordare. Per finiture a campione contattare l'ufficio commerciale per quantità minime, tempistiche e costi.

ISTRUZIONI TECNICHE DI POSA

1. Scegliere "PROMULTISKIRT ROUND" in funzione nel colore desiderato. 2. Tagliare "PROMULTISKIRT ROUND" alla lunghezza desiderata. 3. se necessario tagliare "PROMULTISKIRT ROUND" alla altezza desiderata.* 4. Pulire accuratamente il supporto sul quale sarà posato il profilo da residui di olii, grassi e sporcizia in generale.

Posa con solo adesivo:

5a. A superficie asciutta applicare il Proband Fix. 6a. Premere il profilo contro la parete esercitando una corretta pressione.

Posa con supporti e adesivo:

5b. Fissare alla parete ogni circa 50mm con tasselli e supporti in plastica. 6b. Applicare il Proband Fix solo sulla parte superiore del battiscopa.

7b. Fissare il profilo ai supporti e premerlo contro la parete esercitando una corretta pressione.

*ISTRUZIONI DI TAGLIO



OPzione 1A: Taglio per ottenere l'altezza 80 mm. Tagliare lungo la prima pre-incisione situata sul retro del battiscopa;



OPzione 1B: taglio per ottenere l'altezza 60 mm. Tagliare lungo la seconda pre-incisione situata sul retro del battiscopa;



2. incidere il fronte del battiscopa in corrispondenza del taglio precedentemente effettuato;



3. Rimuovere la parte eccedente.

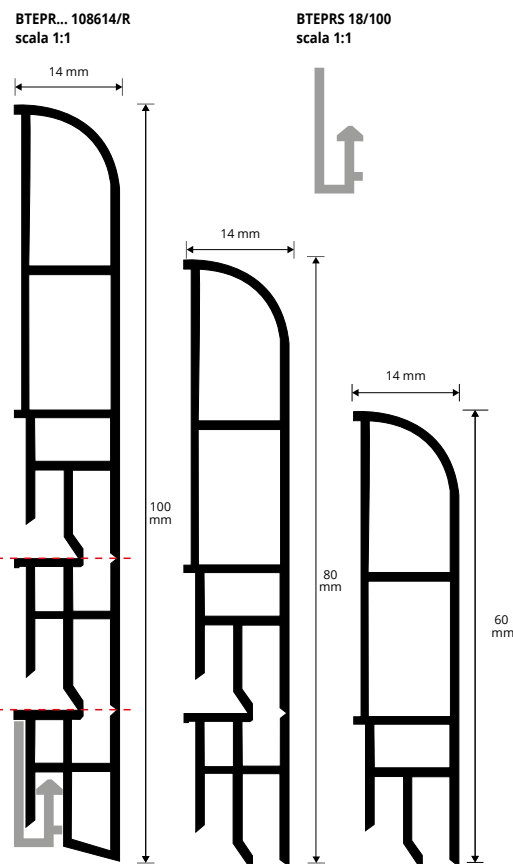

ESEMPIO DI POSA

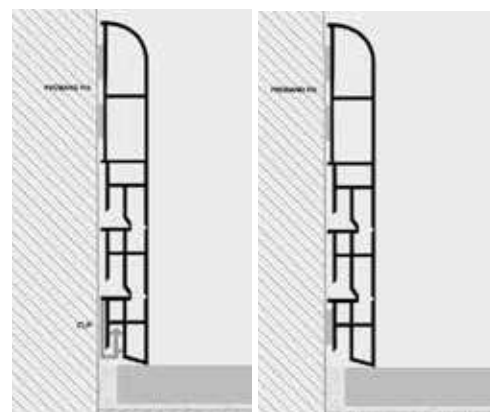

RACCORDI ANGOLI INTERNI ed ESTERNI, TAPPI

RESINA VINILICA RIGIDA ESPANSA RIVESTITA FINITURE LEGNO e IN TINTA

I kit sono composti rispettivamente dall'elemento angolare interno + due tappi di chiusura e dall'elemento angolare esterno + due tappi di chiusura.

Disponibile nelle finiture: 29W - 30W - 34W - B - N - AA.
La sigla della finitura scelta va aggiunta alla sigla dell'articolo.
Es.: KBTEPR...108614/R (finitura scelta Rovere Havana) KBTEPR34W 108614/R

KIT RACCORDI ANGOLI INTERNI, ESTERNI E TAPPI
(finiture legno, nero, bianco e argento)

Articolo	H mm	€/KIT
KBTEPR...108614/RI	100/80/60	
KBTEPR...108614/RE	100/80/60	

KIT ANGOLO INTERNO



KIT BTEPR ...108614/RI

KIT ANGOLO ESTERNO



KIT BTEPR ...108614/RE

BATTISCOPIA 7016

RESINA VINILICA ESPANSA

BATTISCOPIA 7016 è un profilo in resina vinilica espansa rivestito con una pellicola in resina vinilica disponibile nei colori bianco, nero, argento e in Finiture legno. Il profilo ha una buona resistenza agli agenti chimici e può essere ancorato alla parete grazie a supporti in plastica da fissare con tasselli o con silicone. **BATTISCOPIA 7016** in resina vinilica espansa rivestita con pellicola in resina vinilica è idoneo per qualsiasi ambiente interno.

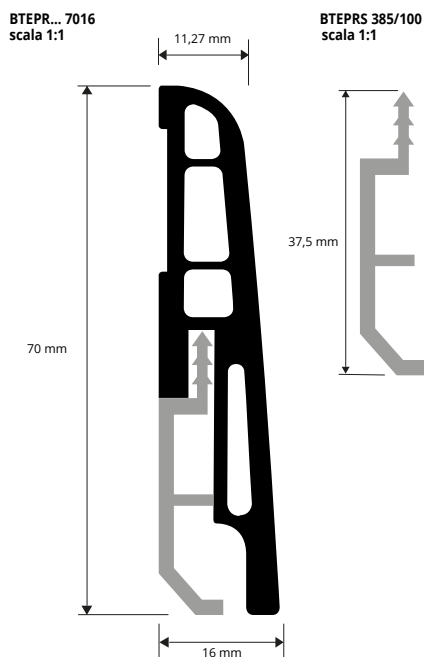

RESINA VINILICA RIGIDA ESPANSA (finiture legno, nero, bianco e argento)
lunghezza barre 2,5 ml - conf. 20 PZ - 50 ml

Articolo	H mm	€/ml	€/Pz
BTEPR... 7016	70		



SUPPORTO/ CLIP DI FISSAGGIO - PLASTICA
lunghezza supporto 5 cm - conf. 100 PZ

Articolo	H mm	€/conf.
BTEPRS 385	37,5	

Ordinare il supporto ed uno a scelta tra le finiture del BATTISCOPIA.

UTILIZZARE PROBAND FIX PER IL FISSAGGIO A PARETE



KIT RACCORDI ANGOLI INTERNI, ESTERNI E TAPPI
(finiture legno, nero, bianco e argento)

Articolo	H mm	€/KIT
KIT BTEPR ...7016I	70	
KIT BTEPR ...7016E	70	

KIT BTEPR...7016I
KIT ANGOLO INTERNO



KIT BTEPR...7016E
KIT ANGOLO ESTERNO

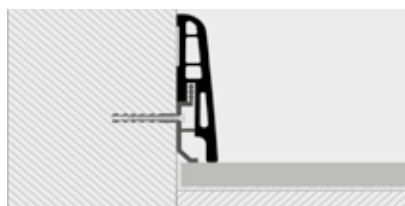

ESEMPIO E ISTRUZIONI TECNICHE DI POSA

- Scegliere "BATTISCOPIA 7016" in funzione nel colore desiderato.
- Tagliare "BATTISCOPIA 7016" alla lunghezza desiderata.
- Pulire accuratamente il supporto sul quale sarà posato il profilo da residui di olii, grassi e sporcizia in generale.
- A superficie asciutta applicare il silicone (nel caso di profilo con adesivo, rimuovere la pellicola protettiva).
- Premere il profilo contro la parete esercitando una corretta pressione.

GAMMA COLORI

(per una precisa valutazione dei colori richiedere la collana finiture legno)

04W - Rovere chiaro	05W - Rovere scuro	13W - Teak indonesia	18W - Zerbano chiaro	21W - Rovere cipria	25W - Abete sbiancato	29W - Rovere bianco	30W - Rovere grigio	31W - Rovere Victoria	33W - rovere segato
34W - rovere havana	35W - Rovere Edimburgo	36W - Rovere Americano	37W - Rovere Carvi	38W - Rovere Queens	39W - olmo grigio	41W - Rovere ice	42W - Rovere Grace	45W - Rovere Marocco	46W - Nero decape
53W	54W	55W	B - Bianco	N - Nero	AA - argento				

A richiesta è possibile realizzare altre finiture della gamma colori: minimo d'ordine 400 Pz. Tempi di produzione 4/5 settimane. Prezzo da concordare. Per finiture a campione contattare l'ufficio commerciale per quantità minime, tempistiche e costi.



BATTISCOPA 7011 è un profilo in resina vinilica espansa rivestito con una pellicola in resina vinilica disponibile nei colori bianco, nero, argento e in finiture legno. Il profilo ha una buona resistenza agli agenti chimici e viene incollato con silicone alla parete. **BATTISCOPA 7011** in resina vinilica espansa rivestita con pellicola in resina vinilica è idoneo per qualsiasi ambiente interno.

BATTISCOPA 7011

RESINA VINILICA ESPANSA



RESINA VINILICA RIGIDA ESPANSA (finiture legno, nero, bianco e argento)
lungh. barre 2,5 ml - conf. 20 PZ - 50 ml

Articolo	H mm	€/ml	€/Pz
BTEPR... 7011	70		

KIT RACCORDI ANGOLI INTERNI, ESTERNI E TAPPI
(finiture legno, nero, bianco e argento)

Articolo	H mm	€/KIT
KIT BTEPR ...7011I	70	
KIT BTEPR ...7011E	70	

UTILIZZARE PROBAND FIX PER IL FISSAGGIO A PARETE



KIT BTEPR...7011I



KIT ANGOLO ESTERNO



KIT BTEPR...7011E

(per una precisa valutazione dei colori richiedere la collana finiture legno)

05W - Rovere chiaro	07W - Ciliegio chiaro	09W - Noce rosato	18W - Zebano chiaro	21W - Rovere cipria	29W - Rovere bianco	30W - Rovere grigio	31W - Rovere Victoria	32W - Rovere Rosa	34W - Rovere Havana
35W - Rovere Edimburgo	37W - Rovere Carvi	40W - Rovere Brown	41W - Rovere Ice	42W - Rovere Grace	43W - Rovere Manhattan	44W - Rovere Miele	46W - Nero decapé	47W - Rovere nero	48W - Rovere cork
49W - Rovere sabbia	65W - Tripoli	73W - Bangkok	75W - Liotard	B - Bianco	N - Nero	AA - Argento			

A richiesta è possibile realizzare altre finiture della gamma colori: minimo d'ordine 400 Pz. Tempi di produzione 4/5 settimane. Prezzo da concordare. Per finiture a campione contattare l'ufficio commerciale per quantità minime, tempistiche e costi.

BTEPR... 7011
scala 1:1

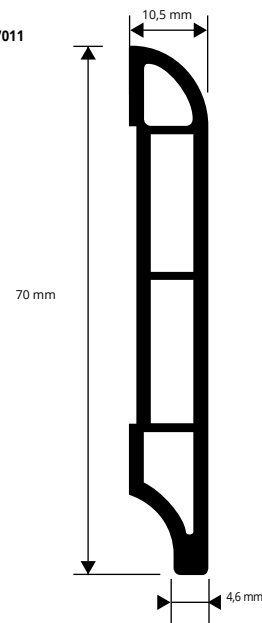

ESEMPIO E ISTRUZIONI TECNICHE DI POSA

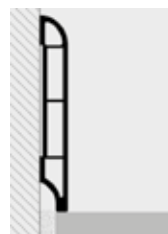

1. Scegliere "BATTISCOPA 7011" in funzione nel colore desiderato.
2. Tagliare "BATTISCOPA 7011" alla lunghezza desiderata.
3. Pulire accuratamente il supporto sul quale sarà posato il profilo da residui di olii, grassi e sporcizia in generale.
4. A superficie asciutta applicare il silicone (nel caso di profilo con adesivo, rimuovere la pellicola protettiva).
5. Premere il profilo contro la parete esercitando una corretta pressione.

BATTISCOPA 40 è un profilo in resina vinilica espansa rivestito con una pellicola in resina vinilica disponibile nei colori bianco, nero, argento e in finiture legno. Il profilo ha una buona resistenza agli agenti chimici e viene incollato con silicone alla parete. **BATTISCOPA 40** in resina vinilica espansa rivestita con pellicola in resina vinilica è idoneo per qualsiasi ambiente interno.

BATTISCOPA 40

RESINA VINILICA ESPANSA



KIT RACCORDI ANGOLI INTERNI, ESTERNI E TAPPI
(finiture legno, nero, bianco e argento)

Articolo	H mm	€/KIT
KIT BTEPR ...4010I	40	
KIT BTEPR ...4010E	40	

KIT ANGOLO INTERNO



KIT BTEPR...4010I

KIT ANGOLO ESTERNO

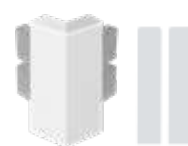

KIT BTEPR...4010E

BTEPR... 4010
scala 1:1

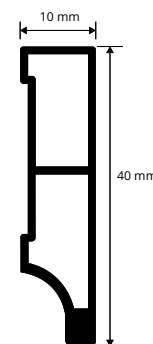

ESEMPIO E ISTRUZIONI TECNICHE DI POSA

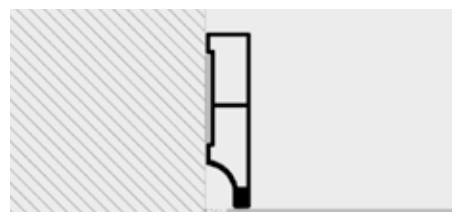

1. Scegliere "BATTISCOPA 40" in funzione nel colore desiderato.
2. Tagliare "BATTISCOPA 40" alla lunghezza desiderata.
3. Pulire accuratamente il supporto sul quale sarà posato il profilo da residui di olii, grassi e sporcizia in generale.
4. A superficie asciutta applicare il silicone (nel caso di profilo con adesivo, rimuovere la pellicola protettiva).
5. Premere il profilo contro la parete esercitando una corretta pressione.

RESINA VINILICA RIGIDA ESPANSA (finiture legno, nero, bianco e argento)
lungh. barre 2,4 ml - conf. 20 PZ - 48 ml

Articolo	H mm	€/ml	€/Pz
BTEPR... 4010	40		

Disponibile nelle finiture: 29W - 30W - 34W - B - N - AA.
La sigla della finitura scelta va aggiunta alla sigla dell'articolo.
Es.: BTEPR... 4010 (finitura scelta Rovere havana) BTEPR34W 4010

UTILIZZARE PROBAND FIX PER IL FISSAGGIO A PARETE



GAMMA COLORI

(per una precisa valutazione dei colori richiedere la collana finiture legno)

29W - Rovere bianco	30W - Rovere grigio	34W - Rovere Havana	B - Bianco	N - Nero	AA - Argento
---------------------	---------------------	---------------------	------------	----------	--------------

A richiesta è possibile realizzare altre finiture della gamma colori: minimo d'ordine 400 Pz. Tempi di produzione 4/5 settimane. Prezzo da concordare. Per finiture a campione contattare l'ufficio commerciale per quantità minime, tempistiche e costi.

BATTISCOPA 60 BATTISCOPA 120

RESINA VINILICA ATOSSICA FLESSIBILE
IN 6 COLORI

BATTISCOPA 60 e BATTISCOPA 120 sono profili in resina vinilica atossica flessibile con una buona resistenza agli agenti chimici e dotati posteriormente di una superficie zigrinata per favorire l'aggancio con l'adesivo. **BATTISCOPA 60 e BATTISCOPA 120** in resina vinilica espansa sono idonei per qualsiasi pavimento interno.

BTPV... 60
scala 1:1

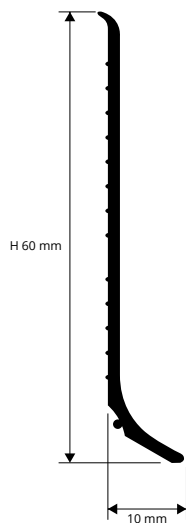

BTPV... 120

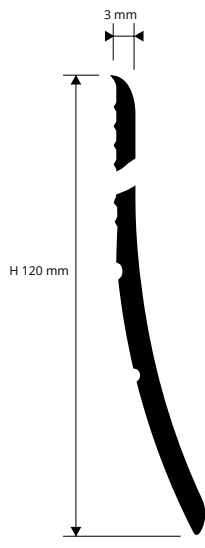

N.B: PER L' APPLICAZIONE DI QUESTO PRODOTTO È NECESSARIO UN INSTALLATORE SPECIALIZZATO NELLA POSA DEL PVC. CONSULTARE IL VIDEO DI POSA NEL NOSTRO SITO O APP.



RESINA VINILICA ATOSSICA FLESSIBILE

lunghezza rotoli 50 ml

Articolo	H mm	€/ml	€/rotolo
BTPV... 60	60		
BTPV... 120	120		

Disponibile nei colori: B - GC - GS - T - M - N.
La sigla del colore scelto va aggiunta alla sigla dell'articolo.
Esempio: BTPV... 60 (colore scelto Grigio chiaro) BTPVGC 60.

RESINA VINILICA ATOSSICA FLESSIBILE

lunghezza rotoli 50 ml

Articolo	H mm	€/ml	€/rotolo
BTPV... 60A	60		
BTPV... 120A	120		

Disponibile nei colori: B - GC - GS - T - M - N.
La sigla del colore scelto va aggiunta alla sigla dell'articolo.
Esempio: BTPV... 60 (colore scelto Grigio chiaro) BTPVGC 60.

ESEMPI E ISTRUZIONI TECNICHE DI POSA

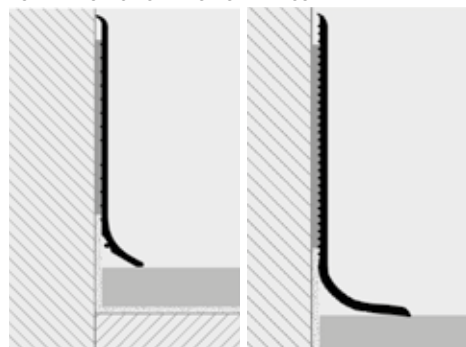

1. Scegliere "BATTISCOPA 60/120" in funzione del colore e dell'altezza desiderata. 2. Tagliare "BATTISCOPA 60/120" alla giusta lunghezza. 3. Applicare PROBAND FIX e posare il profilo.

Per articoli con adesivo, il rotolo di adesivo viene fornito a parte (1 rotolo da 50 ML per H 60), (1 rotolo da 50 ML per H 120)

GAMMA COLORI

B - Bianco	GC - Grigio chiaro	GS - Grigio scuro	T - Testa di moro	M - Marrone	N - Nero

BATTISCOPA 62F

RESINA VINILICA FLESSIBILE
IN 6 COLORI

BATTISCOPA 62F è profilo in resina vinilica atossica flessibile con una buona resistenza agli agenti chimici e dotato posteriormente di una superficie zigrinata per favorire l'aggancio con PROBAND FIX. Il profilo è disponibile nei colori bianco, grigio chiaro, grigio scuro, testa di moro, marrone e nero. **BATTISCOPA 62 F** in resina vinilica espansa è idoneo per qualsiasi pavimento interno.

BTPF... 62 / BTPF... 62A
scala 1:1

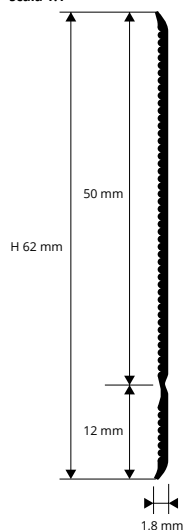

ESEMPIO DI POSA

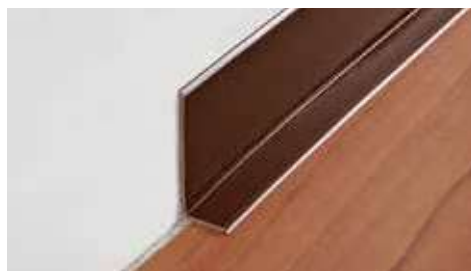

RESINA VINILICA FLESSIBILE

lunghezza rotoli 50 ml con o senza adesivo

Articolo	H mm	€/ml	€/rotolo
BTPF... 62	62		

Disponibile nei colori: B - GC - GS - T - M - N.
La Sigla del colore scelto va aggiunta alla sigla dell'articolo.
Esempio: BTPF...62 (Colore Scelto Grigio Chiaro) BTPFGC 62.

RESINA VINILICA FLESSIBILE

lunghezza rotoli 50 ml con o senza adesivo

Articolo	H mm	€/ml	€/rotolo
BTPF... 62A	62		

Disponibile nei colori: B - GC - GS - T - M - N.
La Sigla del colore scelto va aggiunta alla sigla dell'articolo.
Esempio: BTPF...62 (Colore Scelto Grigio Chiaro) BTPFGC 62.

Per articoli con adesivo, il rotolo di adesivo viene fornito a parte (50 ML)

ISTRUZIONI TECNICHE DI POSA

1. Scegliere "BATTISCOPA 62 F" del colore desiderato. 2. Tagliare "BATTISCOPA 62 F" alla lunghezza desiderata. 3. Pulire accuratamente il supporto da residui di oli, grassi e sporcizia in generale.

Versione adesiva

4. A superficie asciutta rimuovere la pellicola protettiva e premere il profilo in posizione esercitando una corretta pressione senza batterlo.

Versione non adesiva

4. A superficie asciutta applicare il proband fix e premere il profilo in posizione esercitando una corretta pressione senza batterlo

N.B: PER L' APPLICAZIONE DI QUESTO PRODOTTO È NECESSARIO UN INSTALLATORE SPECIALIZZATO NELLA POSA DEL PVC. CONSULTARE IL VIDEO DI POSA NEL NOSTRO SITO O APP.



GAMMA COLORI

B - Bianco	GC - Grigio chiaro	GS - Grigio scuro
T - Testa di moro	M - Marrone	N - Nero

BATTISCOPA è un profilo in resina vinilica espansa, molto leggero, stabile e planare disponibile nei colori bianco, grigio chiaro, grigio scuro, nero e in 8 finiture effetto legno. Il profilo ha una buona resistenza agli agenti chimici e può essere fissato alla parete con PROBAND FIX, viti o chiodi. **BATTISCOPA** in resina vinilica espansa è idoneo per qualsiasi pavimento interno.

BATTISCOPA

RESINA VINILICA ESPANSA



RESINA VINILICA RIGIDA ESPANSA (nero - grigio chiaro e scuro - bianco)
lunghezza barre 2 ml - conf. 60 PZ - 120 ml

Articolo	H mm	€/ml	€/Pz	€/conf.
BTPR... 70	70			

RESINA VINILICA RIGIDA ESPANSA (8 finiture legno)
lunghezza barre 2 ml - conf. 60 PZ - 120 ml

Articolo	H mm	€/ml	€/Pz	€/conf.
BTPR... 70	70			

Disponibile nelle finiture: B - GC - GS - N - 04W - 05W - 06W - 07W - 08W - 09W - 10W - M. La sigla della finitura scelta va aggiunta alla sigla dell'articolo. Esempio: BTPR... 70 (finitura scelta Nero) BTPRN 70.

UTILIZZARE PROBAND FIX PER IL FISSAGGIO A PARETE



GAMMA COLORI

B - Bianco	GC - Grigio chiaro	GS - Grigio scuro	N - Nero	04W - Faggio scuro	05W - Rovere chiaro (strip)
06W - Rovere scuro (noce)	07W - Ciliegio chiaro (strip)	08W - Ciliegio scuro (tavola)	09W - Noce rosato (merbau-melo-noce)	10W - Wengè (panga-panga - wengè)	M - Mogano

La colorazione/tonalità della finitura legno in PVC rigido espanso risulta leggermente differente rispetto alla pellicola che viene normalmente applicata sui profili in alluminio.

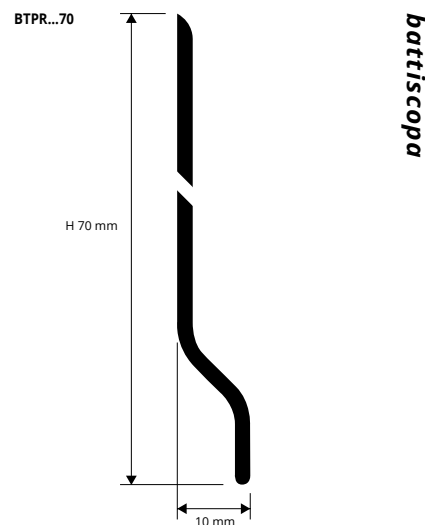

ESEMPIO E ISTRUZIONI TECNICHE DI POSA

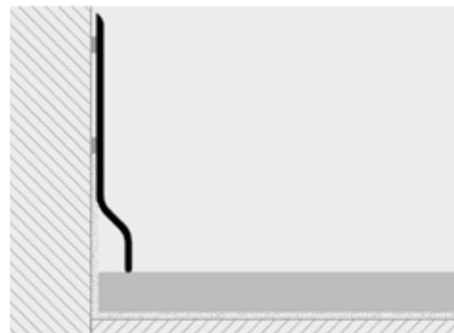

1. Scegliere "BATTISCOPA" in funzione nel colore desiderato.
2. Tagliare "BATTISCOPA" alla lunghezza desiderata.

Posa con PROBAND FIX:

3. Pulire accuratamente il supporto sul quale sarà posato il profilo da residui di oli, grassi e sporcizia in generale.
4. A superficie asciutta applicare il PROBAND FIX.
5. Premere il profilo contro la parete esercitando una corretta pressione.

Posa con viti o chiodi:

3. Fissare il profilo con viti o chiodi.

ANGOLARE è un profilo decorativo in resina vinilica espansa, molto leggero, stabile e planare disponibile nei colori bianco, grigio chiaro, grigio scuro, nero e in 8 finiture effetto legno. Il profilo ha una buona resistenza agli agenti chimici e può essere fissato alla parete con proband fix, viti o chiodi. **ANGOLARE** in resina vinilica espansa è idoneo per qualsiasi pavimento interno.

ANGOLARE

RESINA VINILICA ESPANSA



RESINA VINILICA RIGIDA ESPANSA (nero - grigio chiaro e scuro - bianco)
lunghezza barre 2,7 ml - conf. 40 PZ - 108 ml

Articolo	L x H mm	€/ml	€/Pz
AGE... 25	25 x 25		

RESINA VINILICA RIGIDA ESPANSA (8 finiture legno)
lunghezza barre 2,7 ml - conf. 40 PZ - 108 ml

Articolo	L x H mm	€/ml	€/Pz
AGE... 25	25 x 25		

Disponibile nelle finiture: B - GC - GS - 11 - 04W - 05W - 06W - 07W - 08W - 09W - 10W - M. La sigla della finitura scelta va aggiunta alla sigla dell'articolo. Esempio: AGE... 25 (finitura scelta Nero) AGE11 25.

UTILIZZARE PROBAND FIX PER IL FISSAGGIO A PARETE



La colorazione/tonalità della finitura legno in PVC rigido espanso risulta leggermente differente rispetto alla pellicola che viene normalmente applicata sui profili in alluminio.

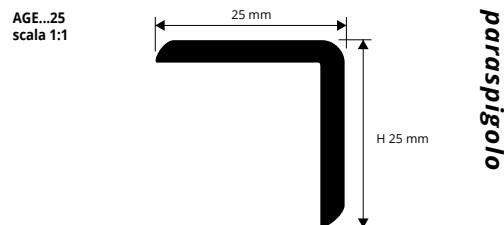

ESEMPIO DI POSA

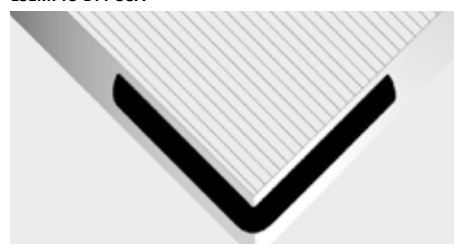

PROSEAL WOOD

PVC ESPANSO
IN 2 FINITURE LEGNO E 4 COLORI IN TINTA

PROSEAL WOOD è un profilo perimetrale in resina vinilica espansa, molto leggero, stabile e planare disponibile nei colori bianco, grigio chiaro, grigio scuro, nero e in 2 finiture effetto legno. Il profilo ha una buona resistenza agli agenti chimici e può essere fissato alla parete con PROBAND FIX, viti o chiodi. **PROSEAL WOOD** in resina vinilica espansa è idoneo per qualsiasi pavimento interno.

profili terminali di raccordo

PSAW... 20
scala 1:1

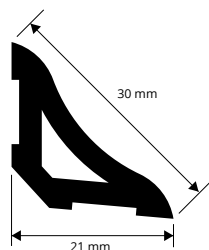

ESEMPIO E ISTRUZIONI TECNICHE DI POSA

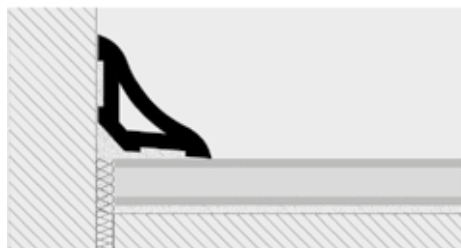

1. Scegliere "PROSEAL WOOD" in funzione nel colore desiderato.
 2. Tagliare "PROSEAL WOOD" alla lunghezza desiderata.
- Posa con PROBAND FIX**
3. Pulire accuratamente il supporto sul quale sarà posato il profilo da residui di olii, grassi e sporcizia in generale.
 4. A superficie asciutta applicare il PROBAND FIX.
 5. Premere il profilo contro la parete esercitando una corretta pressione.
- Posa con viti o chiodi**
3. Fissare il profilo con viti o chiodi.



PVC ESPANSO - 2 FINITURE LEGNO
lungh. barre 2,5 ml - conf. 40 PZ - 100 ml

Articolo	L x H mm	€/ml	€/Pz
PSAW... 20	21 x 21		

Disponibile nelle finiture legno: 05W - 10W, e nei colori: B - GC - GS - N. La sigla del colore scelto va aggiunta al codice prodotto. Esempio: PSAW...20 (colore scelto Nero) PSAWN 20.



PVC ESPANSO - 4 COLORI
lungh. barre 2,5 ml - conf. 40 PZ - 100 ml

Articolo	L x H mm	€/ml	€/Pz
PSAW... 20	21 x 21		



UTILIZZARE PROBAND FIX PER IL FISSAGGIO A PARETE

GAMMA COLORI

B - Bianco	GC - Grigio chiaro	GS - Grigio scuro	N - Nero	05W - Rovere chiaro (strip)	10W - Wengè (panga-panga - wengè)

La colorazione/tonalità della finitura legno in PVC rigido espanso risulta leggermente differente rispetto alla pellicola che viene normalmente applicata sui profili in alluminio.

PROANGLE WOOD

PVC ESPANSO
IN 2 FINITURE LEGNO E 4 COLORI IN TINTA

PROANGLE WOOD è un profilo perimetrale in resina vinilica espansa, molto leggero, stabile e planare disponibile nei colori bianco, grigio chiaro, grigio scuro, nero e in 2 finiture effetto legno. Il profilo ha una buona resistenza agli agenti chimici e può essere fissato alla parete con PROBAND FIX, viti o chiodi. **PROANGLE WOOD** in resina vinilica espansa è idoneo per qualsiasi pavimento interno.

BATTISCOPIA
profili terminali di raccordo

PGAW... 15
scala 1:1

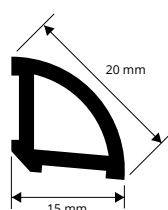

ESEMPIO E ISTRUZIONI TECNICHE DI POSA



1. Scegliere "PROANGLE WOOD" in funzione nel colore desiderato.
 2. Tagliare "PROANGLE WOOD" alla lunghezza desiderata.
- Posa con PROBAND FIX**
3. Pulire accuratamente il supporto sul quale sarà posato il profilo da residui di olii, grassi e sporcizia in generale.
 4. A superficie asciutta applicare il PROBAND FIX.
 5. Premere il profilo contro la parete esercitando una corretta pressione.
- Posa con viti o chiodi**
3. Fissare il profilo con viti o chiodi.



PVC ESPANSO - 2 FINITURE LEGNO
lungh. barre 2,5 ml - conf. 40 PZ - 100 ml

Articolo	L x H mm	€/ml	€/Pz
PGAW... 15	15 x 15		

Disponibile nelle finiture legno: 05W - 10W e nei colori: B - GC - GS - N. La sigla del colore scelto va aggiunta al codice prodotto. Esempio: PGAW...15 (colore scelto Nero) PGAWN 15.



PVC ESPANSO - 4 COLORI
lungh. barre 2,5 ml - conf. 40 PZ - 100 ml

Articolo	L x H mm	€/ml	€/Pz
PGAW... 15	15 x 15		

UTILIZZARE PROBAND FIX PER IL FISSAGGIO A PARETE DEL PROFILO NELLA VERSIONE SENZA ADESIVO



GAMMA COLORI

B - Bianco	GC - Grigio chiaro	GS - Grigio scuro	N - Nero	05W - Rovere chiaro (strip)	10W - Wengè (panga-panga - wengè)

La colorazione/tonalità della finitura legno in PVC rigido espanso risulta leggermente differente rispetto alla pellicola che viene normalmente applicata sui profili in alluminio.

BATTISCOPA COVECAP è un profilo in resina vinilica atossica flessibile coestrusa, che consente una corretta applicazione e rifinitura dei pavimenti vinilici e in moquette lungo i raccordi parete-pavimento. La superficie visibile del profilo, di forma arrotondata, è disponibile nei colori bianco, grigio chiaro, grigio scuro, testa di moro, marrone e nero. La sua facilità di posa lo rende un profilo molto pratico per la realizzazione di raccordi a sguscia nel caso di pavimenti vinilici e moquette

BATTISCOPA COVECAP

RESINA VINILICA ATOSSICA FLESSIBILE



RESINA VINILICA ATOSSICA FLESSIBILE - lunghez. barre 2,50 ml
Conf. H 60 mm / 40 Pz - H 80 mm / 30 Pz - H 100 mm / 20 Pz

Articolo	H mm	€/ml	€/Pz	€/Conf
BTVCC... 60	60			
BTVCC... 80	80			
BTVCC... 100	100			

Disponibile nei colori: B - GC - GS - T - M - N.
La sigla del colore scelto va aggiunta alla sigla dell'articolo. Esempio: BTVCC... 60 (Finitura scelta Bianco) BTVCCB 60.

Versione adesiva : aggiungere lettera A dopo l' articolo.
Per articoli con adesivo, il rotolo di adesivo viene fornito a parte .

ESEMPIO E ISTRUZIONI TECNICHE DI POSA
1. Scegliere BATTISCOPA COVECAP in funzione del colore e dell'altezza desiderata. 2. Tagliare BATTISCOPA COVECAP alla giusta lunghezza. 3. Applicare PROBAND FIX e posare il profilo.

N.B: PER L' APPLICAZIONE DI QUESTO PRODOTTO È NECESSARIO UN INSTALLATORE SPECIALIZZATO NELLA POSA DEL PVC.

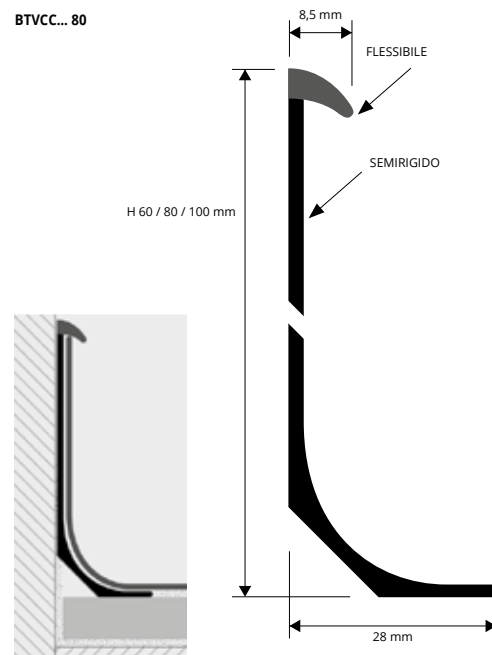

GAMMA COLORI - PARTE FLESSIBILE

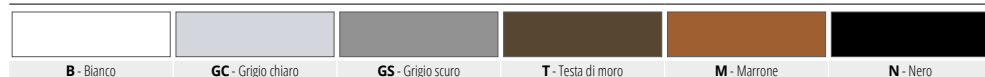

PROCAP è un profilo in resina vinilica atossica flessibile coestrusa, che in combinazione con PROSEAL FLEX, consente una corretta applicazione e rifinitura dei pavimenti resilienti lungo i raccordi parete-pavimento. La superficie visibile del profilo, è disponibile nei colori goffrati bianco, grigio chiaro, grigio scuro, testa di moro, marrone e nero. La sua facilità di posa lo rende un profilo molto pratico per la finitura di pavimenti vinilici e moquette.

PROCAP S

RESINA VINILICA ATOSSICA FLESSIBILE COESTRUSA

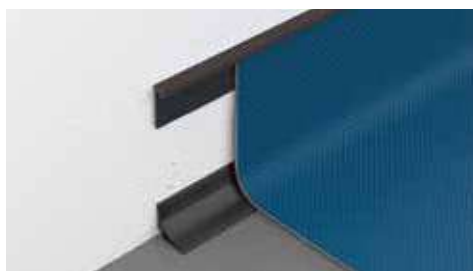

PROCAP S - RESINA VINILICA ATOSSICA COESTRUSA
lunghez. barre 2,50 - conf. 20 PZ - 50 ml

Articolo	H x L mm	€/ml	€/Pz
PRCPS...	31 x 5,3		

Disponibile nei colori: B - GC - GS - T - M - N.
La sigla del colore scelto va aggiunta alla sigla dell'articolo.
Esempio: PRCL... (Finitura scelta Bianco) PRCLB

PROSEAL FLEX - RESINA VINILICA FLESSIBILE NERA
lunghez. barre 2,5 ml - conf. 40 PZ - 100 ml

Articolo	L X H mm	€/ml	€/Pz
PSF 15-11	15x15		
PSF 20-11	20x20		
PSF 25-11	25x25		

ESEMPIO E ISTRUZIONI TECNICHE DI POSA

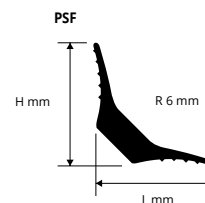
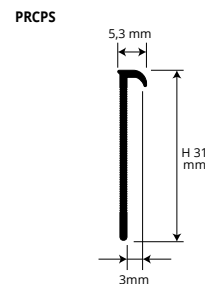
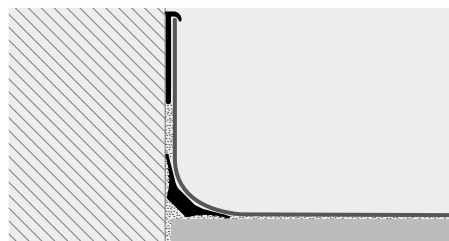

1. Scegliere "PROCAP S" in funzione del colore e dell'altezza desiderata. 2. Tagliare "PROCAP S" alla lunghezza desiderata 3. Applicare PROBAND FIX e posare il profilo 4. Posare il pavimento resiliente desiderato.

GAMMA COLORI

